

# MO-185...

FR – CASQUE INDUSTRIEL AVEC ÉCRAN FACIAL INTÉGRÉ.....	1
EN – INDUSTRIAL HELMET WITH INTEGRATED FACESHIELD.....	3
DE - INDUSTRIE-HELM MIT INTEGRIERTEM VISIER.....	5
ES - CASCO PARA LA INDUSTRIA CON PANTALLA FACIAL INTEGRADA.....	7
PT - CAPACETE INDUSTRIAL COM PROTEÇÃO DE ROSTO INTEGRADA .....	9
IT - CASCO INDUSTRIALE CON RIPARO FACCIALE INTEGRATO .....	11
NL - INDUSTRIËLE HELM MET GEÏNTEGREERD GELAATSSCHERM.....	13
SWE - INDUSTRIHJÄLM MED INBYGGD ANSIKTSSKÄRM .....	15
DK - ARBEJDSHJELM MED INTEGRERET FACESHIELD (ANSIGTSSKÆRM) ...	17
TR - ENTEGRE YÜZ SİPERLİ SANAYİ TİPİ KASK .....	19



**EN 397:2012+A1:2012**  
**EN 166:2001**  
**EN 170:2002**  
**Regulation (EU) 2016/425**  
**IEC 61482-1-2**

FR

## FR – CASQUE INDUSTRIEL AVEC ÉCRAN FACIAL INTÉGRÉ

### Risques pour lesquels l'EPI protège

Le casque de protection pour l'industrie

MO-1 décrit par ce manuel protège le porteur selon les exigences suivantes :

1. Casques de protection pour l'industrie – EN 397
2. Casques électriquement isolants pour utilisation sur installations à basse tension (1000 V) – IEC EN 50365

### Introduction

**Ce Manuel doit être lu attentivement par les personnes qui portent le casque et par celles qui sont responsables de son entretien. Conservez ce manuel, car il constitue, avec la facture d'achat, la garantie du casque.**

Voici les instructions d'utilisation et d'entretien du casque MO-1. Nous espérons que ce produit satisfera vos besoins et vous sera utile pendant de nombreuses années. Nous avons consacré beaucoup de soin au texte et aux illustrations de ce manuel d'instructions. Toutefois, l'éditeur ne peut être tenu pour responsable des erreurs éventuelles ou de leurs conséquences. Vous pouvez présenter des suggestions sur le produit et sur ce manuel à notre société, et nous en tiendrons compte si elles peuvent entraîner des améliorations concrètes. CATU se réserve la faculté de modifier, même sans préavis, le produit et ses

accessoires, ainsi que leurs caractéristiques techniques.

Les sociétés, marques et produits mentionnés représentent tous des marques de fabrique ou des noms déposés ou en cours d'enregistrement.

### Caractéristiques

Les caractéristiques des prestations pour lesquelles a été conçu ce casque ne sont garanties que s'il est utilisé correctement et entretenu comme il est décrit dans les instructions. Dans le cas contraire, les caractéristiques de protection ne peuvent être garanties.

Les garanties fournies par CATU sur ce produit seront nulles et sans effet si les avertissements, précautions et instructions contenus dans ce manuel n'étaient pas respectées.

Après avoir lu ce manuel, si vous avez encore quelque doute sur le niveau de protection offert par le casque, ses conditions d'emploi ou le mode d'entretien, n'hésitez pas à nous contacter aux numéros indiqués.

### Avertissements

Le non-respect des avertissements ci-dessous pourrait avoir des conséquences graves, et même dangereuses pour votre vie. Ce casque est conçu pour vous protéger des chocs, de la pénétration par le haut, de l'écrasement, de la pression et de l'exposition aux flammes, dans les limites établies par la Norme EN 397.

Il a été prévu pour réduire les effets d'événements imprévus, mais il ne peut pas protéger votre tête de toutes les éventualités.

Pour assurer le maximum de protection, le casque :

- **DOIT** être placé sur la tête de manière adéquate, et la sangle doit être réglée pour assurer une adhésion parfaite du casque, dont le port doit rester confortable.
- Pour assurer la stabilité maximum du casque, attacher et ajuster toujours la jugulaire correctement : cela évitera que le casque ne se déplace dans certains environnements.
- Ne placez aucun objet extérieur entre le rembourrage et les parties du casque au-dessous, car ces objets, en cas d'impact, peuvent transmettre une force importante à la tête, avec des conséquences graves, potentiellement dangereuses pour votre vie.
- **N'UTILISEZ JAMAIS** ce casque pour conduire ou pour des activités sportives.
- Inspectez le casque avant et après chaque utilisation, en suivant les procédures d'inspection décrites dans ce manuel, et remplacez immédiatement les parties usées ou endommagées exclusivement par des pièces détachées fournies par CATU.
- N'altérez ou ne modifiez **JAMAIS** le casque.
- N'attachez **JAMAIS** d'accessoires et/ou de décalcomanies ou d'étiquettes à moins de 25 mm du bord du casque. Toute modification ou utilisation d'accessoires non fournis par CATU peut réduire le niveau de protection ou les propriétés diélectriques.
- N'utilisez **JAMAIS** de peintures, solvants ou détergents à base d'hydrocarbures

sur ce casque. Ces substances peuvent endommager les matériaux d'une manière invisible à l'œil, en réduisant leurs propriétés protectrices.

- Une visière rayée ou abîmée doit être remplacée.

#### Précautions

- Ce casque **DOIT** être conservé dans un lieu propre, sec et peu éclairé, loin de sources de chaleur, à une température constante entre + 5° et 40°C.
- Le casque doit être lavé à l'eau tiède avec un savon neutre.
- Ne gardez **JAMAIS** le casque dans la voiture quand vous ne l'utilisez pas. Il serait exposé à la lumière solaire (rayons UV et chaleur) et, s'il n'est pas bien stable, il pourrait être projeté de part et d'autre de la voiture, en cas d'arrêt brusque.

#### Impact brusque

Après un impact brusque ou une contrainte, ne réutilisez pas le casque. Une rupture interne invisible pourrait diminuer la résistance aux impacts ultérieurs. Si vous avez un doute, n'hésitez pas à contacter CATU.

#### Agents chimiques

Tous les produits chimiques, les substances corrosives et les solvants pourraient, à certaines concentrations, constituer un danger pour le casque. S'il est possible, ou nécessaire, que votre casque entre en contact avec ces substances, consultez Catu, en indiquant le nom du composé, et vous recevrez une réponse appropriée, après que votre cas particulier aura été attentivement étudié.

#### Déclaration de conformité

La société :

CATU S.A.

10-20 Avenue Jean Jaurès – 92220  
Bagneux – France

Déclare que pour l'EPI "Casque industriel avec écran facial" modèle MO-1, la déclaration de conformité est disponible directement sur le site internet CATU en saisissant la référence article :

[www.catuelec.com](http://www.catuelec.com)

et sur le lien suivant :

<https://www.dropbox.com/sh/43car9th27vtd5/AADSL9n2nKwgHI8sBzYR2UUIa?dl=0>

ou est également accessible via le QR code ci-dessous :



#### Révisions

Si le casque modèle MO-1 est stocké correctement, la durée de vie est estimée à 8 ans.

Dans le cadre d'une utilisation normale, la durée d'utilisation est estimée à 5 ans.

Le casque modèle MO-1 a une excellente résistance au vieillissement, la durée d'utilisation dépend des contraintes exercées sur le casque pendant son utilisation, et la manière dont il est traité. Afin d'atteindre la

durée d'utilisation maximale, il est impératif de suivre autant que possible les recommandations d'utilisation et de maintenance décrites dans ce manuel.

CATU améliore la sécurité des opérateurs en proposant la possibilité de connaître le statut de votre équipement et sa conformité par rapport aux normes en vigueur. Un code DATAMATRIX est intégré sur votre produit, scannez le pour vous connecter à Check me by Sicame. Contactez CATU pour adhérer à l'application et faciliter la gestion de votre matériel.

<https://www.check-me.io>



#### Élimination

Numéro CED (Catalogue Européen des Déchets) = 20 01 39 matériau plastique.

Catégorie CED : Déchets municipaux (déchets ménagers et déchets assimilés provenant des commerces, des industries et des administrations), y compris les fractions collectées séparément.

#### Accessoires et pièces de rechanges

Accessoires		Pièces détachées	
Codes	Description	Codes	Description
M-881837	Bandeau rouge avec 4 crochets	M-882677	Écran facial de range
M-881838	Velcro rouge et blanc	M-881836	Bandeau frontal matelassé de rechange
M-883208	Protections latérales arc flash	M-882671	Jugulaire de rechange avec mentonnière
M-87384	Sac de transport		

#### Entretien

Pour nettoyer le casque, suivez les procédures suivantes :

- Démontez le casque
- Nettoyez l'intérieur et l'extérieur en utilisant uniquement un savon neutre et de l'eau tiède, à l'exception des endroits suivants :

- Nettoyez la coiffe à l'eau froide et au savon neutre ; N'utilisez pas de solvants, laissez sécher à température ambiante.
- Nettoyez la visière à l'eau tiède ; séchez avec un chiffon doux qui ne raye pas la surface.

Avant de remonter le casque assurez-vous que toutes les parties soient sèches.

Le casque peut être stocké dans son sac plastique ou dans un sac de transport comme le M-87384 (accessoire optionnel) sans être exposé directement à la lumière du soleil.

#### Procédure de désinfection

Il peut être nécessaire de désinfecter le casque, dans ce cas, utiliser uniquement des produits compatibles avec les matériaux ci-dessous :

- Polypropylène (coque et coque avant)
- Polycarbonate (visière)
- Polyamide 6 – ABS (harnais)

Immerger le casque dans une solution contenant de l'eau tiède et du désinfectant liquide ou en poudre (produit médical certifié, comme par exemple Amuchina) en suivant les instructions données par le fabricant en termes de temps et de dosage.

#### Démontage

Pour l'extérieur, procédez comme suit :

- Dévissez les vis (Fig. 1, point 1 et 6) sur les côtés.
- Otez la coque avant (Fig. 1, point 5) en prenant soin de retirer la partie centrale de son support.
- Otez la visière (Fig. 1, point 4)
- Otez les stopper On/Off (Fig. 1, point 3)
- Otez la partie latérale du casque (Fig. 1, point 2).

Pour l'intérieur :

- Extrayez les attaches de la sangle de leurs points d'insertion sur la coiffe
- Extrayez les attaches de la courroie de réglage

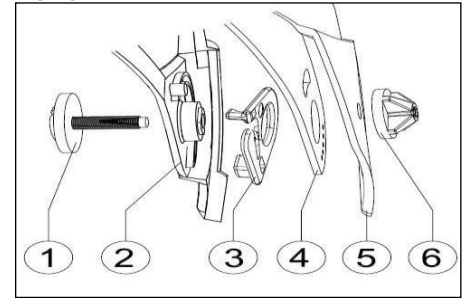

Fig. 1

#### Assemblage

Pour l'extérieur, procédez comme suit :

- Placez le support du dispositif de maintien dans le logement de la coiffe (Fig. 1 point 1)
- Introduisez-le stopper On/Off (Fig. 1 point 3)
- Introduisez la visière (Fig. 1 point 4)
- Mettez la coque avant en place (Fig. 1 point 5)
- Serrez légèrement la vis (Fig. 1 point 1 et 6)
- Répétez l'opération de l'autre côté.
- Serrez à fond les deux vis.

Pour l'intérieur :

- Introduisez les attaches dans la courroie de réglage, comme l'indique la figure 4, en faisant attention de placer la plus longue sur la partie antérieure.
- Introduisez toute la sangle et placez les attaches dans les logements de la coiffe, en commençant par l'avant et en tournant vers la droite, puis vers la gauche, pour finir par l'arrière.

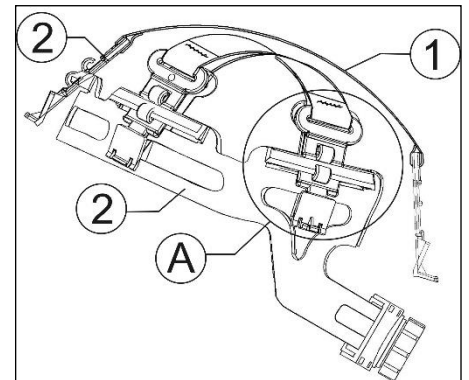

#### Réglages

Il y a deux sortes de réglages.

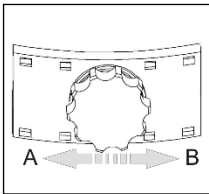

**Largeur :**  
En utilisant le dispositif prévu, on peut modifier la taille du casque de 52 à 64 cm.

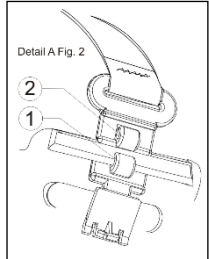

**Hauteur :**  
En installant la sangle, on peut décider de la façon dont le casque coiffera la tête. Pour régler la hauteur, déplacez les attaches du point d'insertion n° 1 au point n°2, figure 2.

Pour les réglages intermédiaires, n'utilisez qu'une partie des attaches.

### Étiquette du casque

EN 397

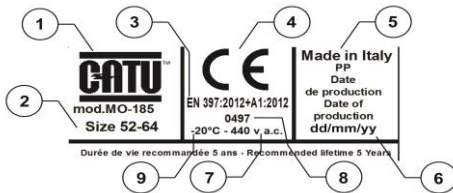

1. Nom du fabricant
2. Tailles couvertes par le serre-tête
3. Norme(s) EN
4. Marquage CE
5. Lieu de production et matière de la coque
6. Identification du n° de lot
7. Option : testé pour l'isolement électrique
8. Laboratoire impliqué dans le contrôle de production
9. Option : testé pour les basses températures

EN 50365

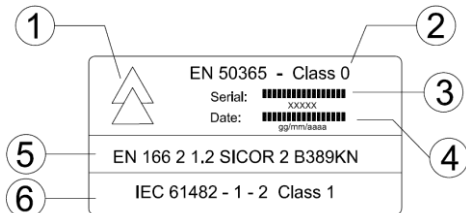

1. "Double triangle" Symbole de la norme IEC EN 50365:2004
2. Classe d'appartenance
3. Numéro progressif de production journalière
4. Date de production
5. EN 166 marquage
6. IEC 61482-1-2

### Bonne utilisation du casque



### Étiquette de la visière

1	2	3	4	5	6	7	8	9	10	11
2.1.2	XXXXX	2	B	3	8	9	K	N	CE	0497

1. Echelle n°
2. Identification Fabricant
3. Classe Optique
4. Résistance aux particules à grande vitesse – moyenne de l'énergie d'impact

5. Protections contre les projections liquides
6. Protection de l'arc électrique de court-circuit
7. Non adhérence des métaux solides et résistance à la pénétration des solides chauds
8. Résistance à la détérioration de surface causée par des particules fines
9. Résistance à la buée
10. Marque CE
11. Identification de l'organisme notifié.



## EN – INDUSTRIAL HELMET WITH INTEGRATED FACESHIELD

### Risks from which PPE protects

The helmet MO-1 for industrial safety describes by this instruction manual protects:

1. Industrial safety helmets – EN 397
2. Electrical insulating helmets for use on low voltage installations in class 0 (1000 V) – IEC EN 50365

### Introduction

**This manual must be read carefully both by the individuals who wear the helmet and by those responsible for its maintenance. Keep this manual, because it represents, together with the purchase invoice, the guarantee for the helmet.**

These are the instructions for the use and maintenance of the MO-1 helmet. It is our hope that the product will meet your needs and prove to be of use for many years.

A great deal of attention has been paid to the text and illustrations in this user's manual. Nevertheless, the publisher cannot be held liable for any errors or for their consequences. Suggestions regarding the product and its manual can be presented to our company, which shall take them into account, should they result in concrete improvements.

CATU reserves the right to modify, even without advance notification, both the product and its accessories, as well as their technical characteristics.

The companies, brands and products mentioned all represent registered or pending trademarks or titles.

### Features

The performance characteristics for which the helmet has been designed are guaranteed only if it used correctly and if maintenance is performed as described in the instructions.

Should this not be the case, then the protective features cannot be guaranteed.

The guarantees provided by CATU with regard to this product shall be null and void should the warnings, precautions and instructions contained in the present manual not be followed.

After reading the manual, should you still have any doubts regarding the level of protection offered by the helmet, the

conditions for its use or the maintenance procedures, feel free to contact us at the numbers indicated.

### Warnings

Failure to respect the warnings listed below could have grave, and even life-threatening, consequences.

This helmet is designed to provide protection from impact, from penetration from above, from crushing, from tension and from exposure to flames, within the limits contemplated under the EN 397 Norm.

It is meant to reduce the effects of unforeseen events, but it cannot protect the head from all eventualities.

To ensure maximum protection, the helmet:

- **MUST** be properly placed on the head, and the webbing must be adjusted to ensure that the helmet fits snugly, through with a certain degree of comfort.
  - To ensure maximum stability of the helmet, always attach and adjust the chin-strap correctly; this will help reduce shifting of the helmet resulting from certain environmental conditions.
  - **Do not** place any outside objects between the padding and the parts of the helmet beneath it, given that such objects, in the event of an impact, can transmit significant force to the head, with serious, potentially life-threatening consequences.
  - **NEVER USE** this helmet for driving or for sports activities.
  - Inspect the helmet before and after each use, employing the inspection procedures described in this manual and immediately replacing any worn or damaged parts exclusively with spare parts supplied by CATU.
  - **NEVER** alter or modify the helmet.
  - **NEVER** attach accessories and/or decals or labels within 25 mm of the edge of the shell. Any modifications or any utilisation of accessories other than those supplied by Catu S.A. may reduce the levels of protection or the dielectric properties.
  - **NEVER** use paints, solvents or detergents made from hydrocarbons on this helmet. Such substances can damage the materials in a manner not visible to the eye, reducing their protective properties.
  - Scratched or damaged visor should be replaced.
- Precautions**
- This helmet **MUST** be kept in a clean, dry, dark spot, not near sources of heat, and at a constant temperature of between +5° and +40°C.
  - The helmet should be washed with lukewarm water and neutral soap.
  - **NEVER** keep the helmet inside the vehicle when not being used. Not only will it be exposed to sunlight (UV rays and heat), but, if not adequately set in place, it could also be thrown about



inside the vehicle in the event of a sudden stop.

### Sharp impact

Following a sharp impact or stress, the helmet should not be used again. Internal breakage which cannot be seen could decrease resistance to subsequent impacts. Should you have any doubts, do not hesitate to contact CATU.

### Chemical agents

All chemical products, corrosive substances and solvents could, in certain concentrations, prove dangerous for this product. If it is possible or necessary for your helmet to come into contact with such substances, consult Catu, indicating the name or the compound, and you will be given an appropriate response following careful study of the specific case.

### Declaration of conformity

The manufacturer:

CATU S.A.

10-20 Avenue Jean Jaurès – 92220

Bagneux – France

Declare that for PPE, helmet for industrial safety model MO-1, the declaration of conformity is available at the following web site by entering the part number:

[www.catulec.com](http://www.catulec.com)

and at the following link:

<https://www.dropbox.com/sh/43car9th27vtd/5/AADSL9n2nKwqHI8sBzYR2UU1a?dl=0>

or can also be reached using the following QR Code:



### Life expectancy

The helmets model MO-1 if stored properly has a life expectancy of 8 years.

In case of normal use have life expectancy of 5 years.

The helmets model MO-1 have an excellent resistance to aging, the life expectancy of use depends on stress sustained during the whole life of the helmet. In order to extend as much as possible, the life expectancy of use must comply the requirements of use and maintenance described in this manual.

**CHECK me** CATU is improving the operator safety by implementing the possibility to know your safety equipment status and to be able to track its compliance vs actual standards. A DATAMATRIX code is added on your product, scan it to connect yourself to Check me by Sicame. Contact CATU to subscribe to the application and ease your material's management.

<https://www.check-me.io>

### Disposal

CER Number = 20 01 39 plastic material.

CER Category: urban solid waste and similar refuse from commercial industrial, and institutional activities (including materials for recycling).

### Accessories and spare parts

Accessories		Spare parts	
Codes	Description	Codes	Description
M-881837	Red head band with 4 hooks	M-882677	Spare faceshield
M-881838	Withe and red velcro	M-881836	Spare fleece headband
M-883208	Arc flash side protections	M-882671	Spare chinstrap with chincup
M-87384	Carring bag		

### Maintenance

Clean the helmet according to the following procedures:

1. Dismantle the helmet.

2. Clean all the pieces inside and outside, using only neutral soap and lukewarm water, with the exception of the following pieces:

- Wash the shell with cold water and neutral soap. Do not use solvents; leave to dry at room temperature.
- Wash the visor with lukewarm water; dry using a soft cloth to avoid scratches the surface.

Before assembling the helmet make sure that all the pieces are dry.

The helmet can be stored in the packaging plastic bag or in it carrying bag like the M-87384 without direct sunlight (optional accessory).

### Disinfecting procedure

It may occur that you have to disinfect the helmet, in which case, use only compatible products with the following materials:

- Polypropylene (shell and front-shell)
- Polycarbonate (visor)
- Polyamide 6 – ABS (internal harness)

Immerse the helmet in a solution containing lukewarm water and disinfectant liquid or powder (medical chirurgical product certified, E.g. Amuchina) following the warnings given by producer regarding time and dosage.

### Disassembly

For the outside, proceed as follows:

- Unscrew the screws (fig. 1, point 1 and 6) on the sides.
- Remove the front-plate (fig. 1, point 5), having care to remove the central part from its support.
- Remove the visor (figure 1, point 4).
- Remove the On/Off stopper (fig.1, point 3).
- Remove the part of the helmet (fig. 1, point 2).

For the inside:

- Extract the clips of the webbing from the insertion points on the shell.
- Extract the clips from the adjustment band.

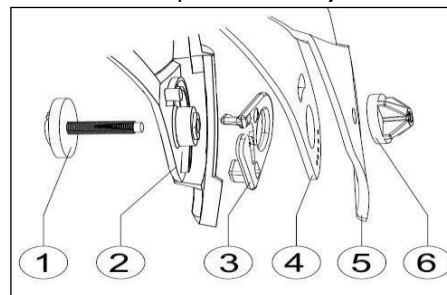

Fig. 1

### Assembly

For the outside, proceed as follows:

- Position the screw in the special housing found in the shell (Fig. 1 point 1)
- Insert the On/Off stopper (Fig. 1 point 3)
- Insert the visor (Fig. 1 point 4)
- Position the mask (Fig. 1 point 6)
- Lightly tighten the screw (Fig. 1 point 1 and 6)
- Repeat the operation on the opposite part.
- Firmly tighten both screws

For the inside:

- Insert the clips in the adjustment band, as shown in figure 4, being careful to place the longest on the front side
- Insert the entire webbing and place the clips in the special housings found on the shell, beginning from the front and gradually moving to the right and to the left, finishing in the rear

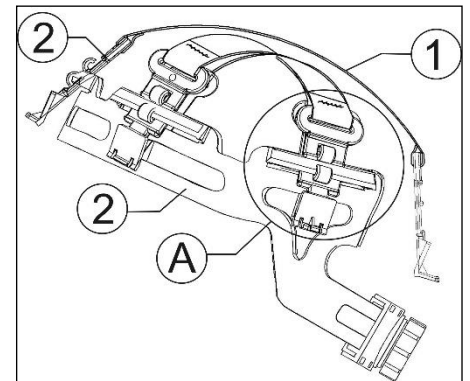

### Adjustments

There are two types of adjustment.

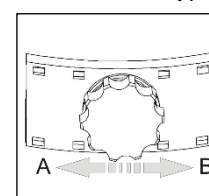

Width:

by utilizing the specially designed system, the helmet size can be changed from 52 to 64 cm.

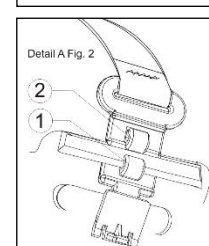

Height:

When installing the webbing, the wearer can decide how the helmet is to sit on the head. The height is adjusted by moving the clips from insertion point no. 1 and no. 2 in figure 2.

For intermediate adjustments, use only a portion of the clips.

### Helmet label

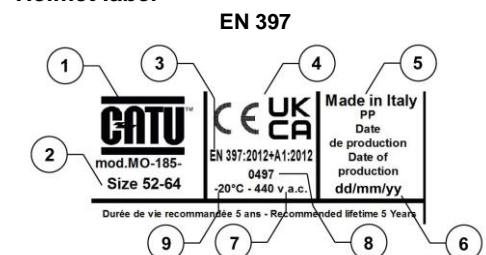

1. Name of the Manufacturer

2. Sizes covered by the harness
3. EN Standard of reference
4. EC-UKCA mark
5. Country of origin and material used for the shell
6. Production lot identification
7. Optional test; tested for electrical insulation
8. Identify number of notified body involved in the production control phases
9. Optional test; tested at low temperatures

#### EN 50365

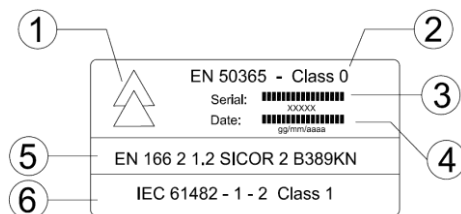

1. "Double triangle" Symbol IEC EN 50365:2004 Standard
2. Class
3. Daily production progressive number
4. Production date
5. EN 166 marking
6. IEC 61482-1-2

#### Correct use of the helmet



#### Visor label

1	2	3	4	5	6	7	8	9	10	11
2.1.2	X000X	2	B	3	8	9	K	N	CE	0497

1. Scale N°
2. Constructor identification
3. Optic class
4. Resistance at particles at high speed – impact medium energy
5. Protection against splashes liquids
6. Electric arc protection from short circuit
7. Molten metal resistance
8. Resistance against fine dust particles
9. Resistance to fogging
10. CE mark
11. Identification notified body



## DE - INDUSTRIE-HELM MIT INTEGRIERTEM VISIER

### Risiken, vor denen die PSA schützt

Der Industrieschutzhelm MO-1, der durch dieses Betriebshandbuch beschrieben wird, bietet folgenden Schutz:

1. Industrieschutzhelme – gemäß EN 397
2. Elektrisch isolierende Helme für Arbeiten an Niederspannungsanlagen der Klasse 0 (1000 V) – IEC EN 50365

#### Einführung

**Dieses Handbuch muss sowohl von den Personen, die den Helm tragen, als auch**

### von denjenigen, die für die Wartung des Helms verantwortlich sind, sorgfältig gelesen werden. Bewahren Sie dieses Handbuch auf, da es zusammen mit der Kaufrechnung die Garantie für den Helm darstellt.

Dies ist die Gebrauchs- und Wartungsanleitung für den Helm MO-1. Wir hoffen, dass das Produkt Ihren Bedürfnissen entspricht und sich über viele Jahre hinweg als nützlich erweist. Dem Text und den Abbildungen in dieser Gebrauchsanweisung wurde große Aufmerksamkeit geschenkt. Dennoch kann der Herausgeber nicht für eventuelle Fehler oder deren Folgen haftbar gemacht werden.

Anregungen zum Produkt und zum Handbuch können an unsere Firma gerichtet werden, die sie berücksichtigen wird, wenn sie zu konkreten Verbesserungen führen. Catù SA behält sich das Recht vor, auch ohne Vorankündigung sowohl das Produkt und sein Zubehör als auch dessen technische Eigenschaften zu ändern. Die genannten Firmen, Marken und Produkte stellen alle eingetragene oder anhängige Warenzeichen oder Rechte dar. Bedienungsanleitung.

#### Merkmale

Die Leistungsmerkmale, für die der Helm konstruiert wurde, sind nur dann garantiert, wenn er korrekt verwendet wird und wenn die Wartung wie in der Gebrauchsanweisung beschrieben durchgeführt wird. Ist dies nicht der Fall, können die Schutzeigenschaften nicht garantiert werden.

Die von CATÙ für dieses Produkt gewährten Garantien sind null und nichtig, wenn die in diesem Handbuch enthaltenen Warnhinweise, Vorsichtsmaßnahmen und Anweisungen nicht befolgt werden.

Sollten Sie nach der Lektüre des Handbuchs immer noch Zweifel bezüglich des vom Helm gebotenen Schutzgrads, der Einsatzbedingungen oder der Wartungsverfahren haben, können Sie sich unter den angegebenen Nummern an uns wenden.

#### Warnhinweise

Die Nichtbeachtung der unten aufgeführten Warnhinweise kann schwerwiegende und sogar lebensbedrohliche Folgen haben.

Dieser Helm ist so konstruiert, dass er Schutz vor Stößen, vor Eindringen von oben, vor Quetschungen, vor Spannung und vor Flammeneinwirkung innerhalb der in den Normen EN 397 vorgesehenen Grenzwerte bietet.

- Er soll die Auswirkungen unvorhergesehener Ereignisse verringern, aber er kann den Kopf nicht vor allen Eventualitäten schützen.
- Damit der maximale Schutz gewährleistet ist, muss der Helm:

- **RICHTIG** auf den Kopf aufgesetzt werden, und das Gurtband muss so eingestellt werden, dass der Helm gut und mit einem gewissen Komfort sitzt.

- Damit der Helm maximale Stabilität erhält, muss der Kinnriemen immer richtig angebracht und eingestellt werden. Dies trägt dazu bei, das Verrutschen des Helms aufgrund bestimmter Umgebungsbedingungen zu verringern.

- Legen Sie keine Fremdkörper zwischen die Polsterung und die darunter liegenden Teile des Helms, da diese Gegenstände im Falle eines Aufpralls erhebliche Kräfte auf den Kopf übertragen, die schwerwiegende, möglicherweise lebensbedrohliche Folgen haben können.

- Verwenden Sie diesen Helm **NIEMALS** zum Fahren oder für sportliche Aktivitäten.

- Kontrollieren Sie den Helm vor und nach jedem Gebrauch, indem Sie die in diesem Handbuch beschriebenen Kontrollverfahren anwenden und verschlissene oder beschädigte Teile sofort ausschließlich durch von Catù SA gelieferte Ersatzteile ersetzen.

- Den Helm **NIEMALS** verändern oder modifizieren.

- **NIEMALS** Zubehör und/oder Abziehbilder oder Aufkleber im Umkreis von 25 mm vom Rand des Kopfteils anbringen. Jegliche Änderungen oder die Verwendung von anderen als den von Catù gelieferten Zubehörteilen kann den Schutzgrad oder die dielektrischen Eigenschaften des Helms verringern.

- **NIEMALS** Farben, Lösungsmittel oder Reinigungsmittel aus Kohlenwasserstoffen auf diesem Helm verwenden. Derartige Substanzen können die Materialien auf eine für das Auge nicht sichtbare Weise beschädigen und ihre Schutzeigenschaften verringern.

- Zerkratze oder beschädigte Visiere sind zu ersetzen.

#### Vorsichtsmaßnahmen

- Dieser Helm **MUSS** an einem sauberen, trockenen, dunklen Ort, nicht in der Nähe von Wärmequellen und bei einer konstanten Temperatur zwischen +5°C und +40°C aufbewahrt werden.

- Der Helm darf nur mit lauwarmem Wasser und neutraler Seife gesäubert werden.

- Lassen Sie den Helm **NIEMALS** im Fahrzeug, wenn er nicht benutzt wird. Er ist nicht nur dem Sonnenlicht (UV-Strahlen und Hitze) ausgesetzt, sondern könnte, wenn er nicht ausreichend aufgesetzt wird, bei einem plötzlichen Stopp auch im Fahrzeuginnenraum herumgeschleudert werden.

#### Harter Aufprall

Nach einem harten Aufprall oder einer Belastung sollte der Helm nicht mehr

verwendet werden. Ein nicht sichtbarer innerer Bruch könnte die Schlagfestigkeit gegen nachfolgende Stöße verringern. Wenn Sie Zweifel haben, zögern Sie nicht, sich an Catu zu wenden.

### Chemikalien

Für dieses Produkt könnten sich alle chemischen Produkte, ätzenden Substanzen und Lösungsmittel in bestimmten Konzentrationen als gefährlich erweisen. Wenn es möglich oder notwendig ist, dass Ihr Helm mit solchen Substanzen in Kontakt kommt, wenden Sie sich unter Angabe des Namens oder der Verbindung an Catu, und Sie erhalten nach sorgfältiger Prüfung des konkreten Falles eine entsprechende Antwort.

### Konformitätserklärung

Das Unternehmen:

CATU S.A.

10-20 Avenue Jean Jaurès – 92220 Bagneux – France

Die Konformitätserklärung für PSA, Industrieschutzhelm des Modells MO-1, ist auf der folgenden Website durch die Artikelnummer-Eingabe:

[www.catulec.com](http://www.catulec.com)

und über den folgenden Link:

<https://www.dropbox.com/sh/43car9th27vtd5/AADSL9n2nKwqHI8sBzYR2UU1a?dl=0>

Die Seite kann ebenfalls durch Scannen des folgenden QR-Codes aufgerufen werden:



### Lebensdauer des Produkts

Der Helm des Modells MO-1 hat bei sachgemäßer Lagerung eine Lebensdauer von 8 Jahren.

Bei normaler Nutzung beträgt die Lebensdauer 5 Jahre.

Der Helm des Modells MO-1 weist eine ausgezeichnete Beständigkeit gegenüber Abnutzung auf, die Lebensdauer beim Gebrauch hängt von der fortwährenden Beanspruchung ab, die während der gesamten Lebensdauer auf den Helm einwirkt. Um die Lebenserwartung während der Nutzung so weit wie möglich zu verlängern, müssen die in diesem Handbuch beschriebenen Anforderungen für die Nutzung und Wartung befolgt werden.

CHECK me CATU verbessert die Bediener-sicherheit durch die Implementierung der Möglichkeit, den Schutzstatus Ihrer Geräte abzurufen, damit Sie deren Konformität anhand des tatsächlichen Status überprüfen können. Ihr Produkt wird einem DATAMATRIX-Code versehen, den Sie scannen können, um sich mit „Check me by Sicame“ (Meine Sicame-Überprüfung) zu verbinden. Wenden Sie sich für die Anmeldung an der App an CATU und vereinfachen Sie das

Management Ihres Materials.  
<https://www.check-me.io>

### Entsorgung

AVV-Nummer = 20 01 39 Kunststoffe.

AVV-Kategorie: Siedlungsabfälle, Haushaltsabfälle und ähnliche gewerbliche und industrielle Abfälle sowie Abfälle aus institutionellen Aktivitäten (einschließend Wiederverwertungsmaterialien).

### Zubehör und Ersatzteile

Zubehör		Ersatzteile	
Codes	Beschreibung	Codes	Beschreibung
M-881837	Rotes Kopfband mit 4 Haken	M-882677	Ersatzvisier
M-881838	Weißem und rotem Klettverschluss	M-881836	Ersatzkopfband aus Fleece
M-883208	Seitenschutzvorrichtungen gegen Störlichtbogen	M-882671	Ersatzkinnriemen mit Kinnschale
M-87384	Tragetasche		

### Wartung

Säubern Sie den Helm nach den folgenden Verfahren:

1. Zerlegen Sie den Helm.
2. Reinigen Sie alle Teile innen und außen nur mit neutraler Seife und lauwarmem Wasser, mit Ausnahme der folgenden Teile:
  - Waschen Sie das Kopfteil mit kaltem Wasser und neutraler Seife. Keine Lösungsmittel verwenden. Bei Raumtemperatur trocknen lassen
  - Waschen Sie das Visier mit lauwarmem Wasser und trocknen Sie es mit einem weichen Tuch ab, ohne die Oberfläche zu zerkratzen.

Vergewissern Sie sich vor dem Wiederausammenbau des Helms, dass alle Teile trocken sind.

Der Helm kann in dem Plastikbeutel oder in der Tragetasche (wie M-87384) aufbewahrt werden und darf keiner direkten Sonneneinstrahlung ausgesetzt werden (optionales Zubehör).

### Desinfektion

Wenn eine Desinfektion des Helms erforderlich ist, verwenden Sie nur Produkte, die mit den folgenden Materialien kompatibel sind:

- Polypropylen (Schale und vordere Schale)
- Polykarbonat (Visier)
- Polyamid 6 – ABS (Innerer Gurt)
- Tauchen Sie den Helm in eine Lösung mit lauwarmem Wasser und Desinfektionsflüssigkeit oder -pulver (zertifiziertes medizinisch-chirurgisches Produkt, z. B. Amuchina), beachten Sie dabei die Warnhinweise des Herstellers bezüglich Dauer und Dosierung.

### Zerlegen

Gehen Sie für die Außenseite wie folgt vor:

1. Lösen Sie die Schrauben (Abb. 1, Pkt. 1 und 6) an den Seiten.

2. Nehmen Sie die Frontplatte (Abb. 1, Pkt. 5) heraus, achten Sie darauf, das Mittelteil von seiner Halterung zu entfernen.

3. Entfernen Sie das Visier (Abb. 1, Pkt. 4).
4. Entfernen Sie den Ein/Aus-Stopfen (Abb. 1, Pkt. 3).
5. Entfernen Sie den Teil des Helms (Abb. 1, Pkt. 2).

Für die Innenseite:

1. Ziehen Sie die Clips des Gurtbandes aus den Einführungsstellen am Kopfteil heraus.
2. Ziehen Sie die Clips aus dem Verstellband heraus.



Abb. 1

### Zusammenbau

Gehen Sie für die Außenseite wie folgt vor:

1. Positionieren Sie die Schraube in dem im Kopfstück befindlichen Spezialgehäuse (Abb. 1 Pkt.1)
2. Setzen Sie den Ein/Aus-Stopfen ein (Abb. 1 Pkt. 3)
3. Setzen Sie das Visier ein (Abb. 1 Pkt. 4)
4. Positionieren Sie die Frontplatte (Abb. 1 Pkt. 6)
5. Ziehen Sie die Schraube leicht an (Abb. 1 Pkt. 1 & 6)
6. Wiederholen Sie den Vorgang am gegenüberliegenden Teil.
7. Ziehen Sie beide Schrauben fest an.

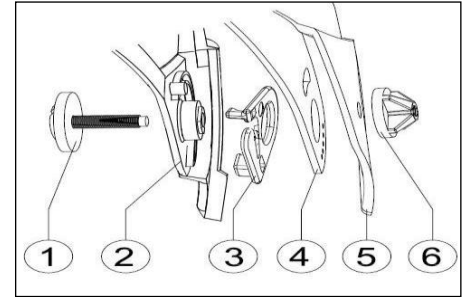
Für die Innenseite:

1. Führen Sie die Clips in das Einstellband ein, wie in Abbildung 4 gezeigt, wobei darauf zu achten ist, dass der längste Clip auf das Vorderteil gesetzt wird.
2. Führen Sie das gesamte Band ein und platzieren Sie die Clips in den speziellen Gehäusen, die sich auf dem Kopfstück befinden, von vorne beginnend und allmählich nach rechts und links, bis zum hinteren Teil.

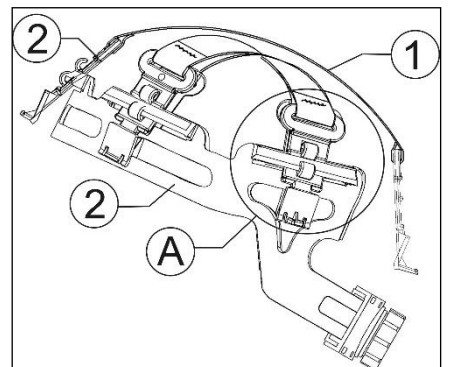

Verstellungen



Es gibt zwei Arten von Verstellungen.

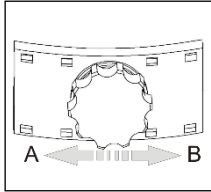

**Weite:**  
Durch die Verwendung des speziell entwickelten Systems kann die Helmgröße von 52 auf 64 geändert werden.

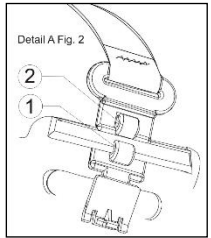

**Höhe:**  
Beim Anbringen des Gurtbandes kann der Helmträger entscheiden, wie der Helm auf dem Kopf sitzen soll. Die Höhe wird durch Verschieben der Clips von Einführungspunkt Nr. 1 und Nr 2 in Abbildung 2 eingestellt.

Für Zwischeneinstellungen sollte nur ein Teil der Clips verwendet werden.

**Helmetikett**

EN 397

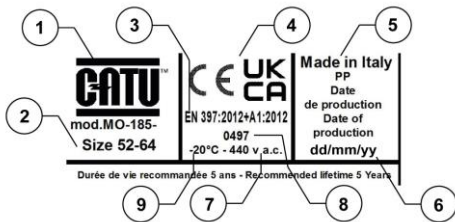

1. Name des Herstellers
2. Größen, die durch das Gurtband abgedeckt sind.
3. EN Referenznorm
4. CE-UKCA Kennzeichnung
5. Ursprungsland und für die Schale verwendetes Material
6. Losnummer der Produktion
7. Optionaler Versuch: Getestet auf elektrische Isolierung
8. Kennnummer der zugelassenen Stelle für die Produktionskontrolle
9. Optionaler Versuch: Getestet auf niedrige Temperaturen

EN 50365

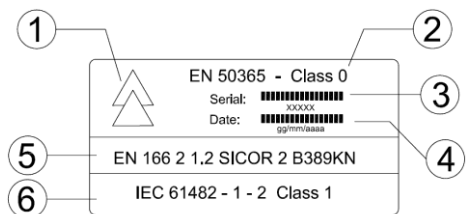

1. „Doppeldreieck“ Symbol IEC EN 50365:2004 Norm
2. Klasse
3. Täglich fortschreitende Produktionszahl
4. Produktionsdatum
5. EN 166 Kennzeichnung
6. IEC 61482-1-2

**Korrekte Verwendung des Helms**



**Visieretikett**

1	2	3	4	5	6	7	8	9	10	11
2.1.2	XXXXX	2	B	3	8	9	K	N	CE	0497

1. Skala N°
2. Identifizierung des Konstrukteurs
3. Optik-Klasse
4. Widerstand bei Teilchen mit hoher Geschwindigkeit - Energie des Aufprallmediums
5. Schutz gegen Flüssigkeitsspritzer
6. Lichtbogenschutz vor Kurzschluss
7. Widerstand gegen geschmolzenes Metall
8. Widerstand gegen Feinstaubpartikel
9. Widerstandsfähigkeit gegen Beschlagen
10. CE-Kennzeichnung
11. Identifizierung der gemeldeten Organisation



**ES - CASCO PARA LA INDUSTRIA CON PANTALLA FACIAL INTEGRADA**

**Riesgos de los que el EPP protege**

El casco protector para la industria modelo MO-1 descrito en esta nota informativa es un EPP para:

1. Seguridad industrial - EN 397
2. Trabajo bajo tensión en clase "0" (1000 V) - IEC EN 50365

**Introducción**

Deben leer atentamente este manual tanto las personas que van a utilizar el casco, como los encargados de su mantenimiento.

**Se recomienda conservar este manual puesto que representa, junto con la factura de compra, la garantía del casco. Para eventuales comunicaciones relativas a este producto, rogamos mencionar siempre el número SIP que aparece a continuación.**

Estas son las instrucciones para el uso y mantenimiento del casco MO-185: esperamos que cumpla con sus expectativas y que les sea de ayuda durante muchos años. En este manual para el usuario se prestó mucha atención al texto y a las figuras. La edición sin embargo no puede considerarse responsable de eventuales errores y sus posibles consecuencias.

Eventuales sugerencias referentes al producto y a su manual pueden ser enviadas a nuestra empresa: si vemos que pueden aportar un efectivo mejoramiento, sin duda serán aceptadas.

CATU se reserva el derecho de aportar modificaciones sin previo aviso, tanto al

producto como a sus accesorios y a sus características técnicas.

La empresa, las marcas y los productos aquí mencionados son todos marcas y nombres radicados o registrados.

**Indicaciones**

El casco está garantizado para las prestaciones para las cuales ha sido diseñado, sólo si se usa en forma correcta y si se le hace el mantenimiento de acuerdo con las instrucciones correspondientes.

En caso contrario, no se garantizan sus características de protección.

La garantía ofrecida por CATU en lo que se refiere a este producto se anulará en caso que no se tengan en cuenta las advertencias, las precauciones y las instrucciones contenidas en el presente manual.

Si después de leer el manual, quedara alguna duda en cuanto al nivel de protección ofrecido por este casco, sus condiciones de empleo o las modalidades para su mantenimiento, no duden en contactarnos a los números indicados.

**Advertencias**

El incumplimiento de las advertencias que aparecen a continuación podrá implicar graves consecuencias, inclusive para la vida misma.

Este casco proporciona protección contra la fuerza de impacto, la penetración desde arriba, el aplastamiento, la presencia de tensión y la exposición al fuego, limitándose a lo previsto en la Normativa EN 397.

Ha sido diseñado para reducir el efecto de un evento repentino, pero no puede proteger del todo la cabeza de los diferentes imprevistos. Para garantizar la máxima protección, deben respetarse las siguientes indicaciones:

- El casco **DEBE** ser colocado correctamente sobre la cabeza, y el cierre **DEBE** graduarse hasta que quede adherido a la cabeza, dejando siempre un cierto nivel de comodidad.
- Para ofrecer una mayor capacidad de retención, siempre se debe abrochar y graduar debidamente el casco debajo del mentón: esto ayudará a reducir eventuales movimientos del casco mismo como consecuencia de golpes o de particulares condiciones ambientales.
- No interponer objetos extraños entre la protección anti sudor y las partes subyacentes, pues en caso de impacto éstos podrían transmitir fuerzas notables a la cabeza, causando serias consecuencias e inclusive poniendo en riesgo la vida.
- **NUNCA DEBE USARSE** este casco como casco para manejar o para actividades deportivas.
- Inspeccionar siempre el casco antes y después de cada uso siguiendo el procedimiento de inspección descrito en este manual, y reemplazar inmediatamente cualquier parte que presente desgaste o avería con

repuestos suministrados exclusivamente por CATU SA.

- **NO** alterar ni modificar **NUNCA** el casco.
- **NO** aplicar **NUNCA** accesorios ni calcomanías o tarjetas de identificación a menos de 25 mm del borde del cuerpo del casco. Eventuales modificaciones, o el uso de accesorios diferentes de los suministrados por CATU SA, pueden reducir sus niveles de protección o sus propiedades dieléctricas.
- Sobre este casco **NO** deben usarse **NUNCA** pinturas, solventes ni detergentes a base de hidrocarburos. Estas sustancias pueden afectar los materiales del casco en manera no visible para el usuario, reduciendo su acción protectora.
- Una visera rayada o dañada debe ser reemplazada.

#### Precauciones

- Este casco **DEBE** ser conservado en un lugar limpio, seco, oscuro, lejos de fuentes de calor y a una temperatura constante entre los +5°C y los +40°C.
- El casco debe lavarse con agua tibia y jabón neutro.
- **NO** dejar **NUNCA** el casco inutilizado al interior del vehículo: no solamente quedará expuesto a los rayos solares (rayos UV y calor), sino que también podría ser proyectado al interior del vehículo en caso de una frenada brusca.

#### Impacto fuerte

Después de un fuerte impacto o esfuerzo, este casco no deberá volverse a utilizar: podrían haberse producido rupturas internas no visibles, causando una disminución de la resistencia a posteriores impactos. En caso de duda, contactar CATU SA.

#### Agentes químicos

Cualquier producto químico, sustancia corrosiva o solvente podría ser peligrosa para este producto en determinadas concentraciones.

Si existe la posibilidad o la necesidad de que su casco entre en contacto con este tipo de sustancias, consulte CATU indicando el nombre o la composición de la sustancia, y después de un atento estudio del caso, recibirá una respuesta adecuada.

#### Declaración de conformidad

La empresa:

CATU S.A.

10-20 Avenue Jean-Jaurés – 92220  
Bagneux – France

Declara que la declaración de conformidad del EPP, casco de protección modelo MO-185 con visor incorporado a desaparición, está disponible en la siguiente página web introduciendo el número de artículo:

[www.catuelec.com](http://www.catuelec.com)

y en el siguiente enlace:

<https://www.dropbox.com/sh/gg63v8rdpugpb/ox/AADmdAhOaRIsL0uNNOQ6I7M1a?dl=0>

o también disponible a través del siguiente código QR:



#### Revisiones

Los cascos de protección modelo MO-1 tienen una expectativa de vida de 8 años si se almacenan correctamente.

En caso de uso normal tienen una duración de 5 años.

Los cascos modelo MO-1 tienen excelente resistencia al envejecimiento, la duración del uso depende del estrés sufrido durante toda la vida del casco. Para prolongar cuanto más tiempo posible la duración de uso, deben ser respetados las disposiciones de uso y mantenimiento descritos en este manual.

**CHECK me** CATU mejora la seguridad del operario mediante la posibilidad de conocer el estado de los equipos de seguridad, y su conformidad a las normas vigentes. Su producto integra un código DATAMATRIX. Escanéelo para conectarse a Check me de SICAME. Póngase en contacto con CATU para suscribirse a la aplicación y le será más fácil gestionar su material.

<https://www.check-me.io>

#### Mantenimiento

Para la limpieza del casco, proceder de la siguiente manera:

1. Desarmar el casco.
2. Limpiar interna y externamente todas sus partes utilizando exclusivamente jabón neutro y agua tibia, salvo para las piezas que se indican a continuación:

- **Cuerpo del casco:** lavar con agua fría y jabón neutro. No utilizar solventes; dejar secar a temperatura ambiente.
- **Visera:** lavar con agua tibia, secar con un paño suave que no raye la superficie.

Antes de volver a montar el casco asegúrese de que todas las partes están secas.

El casco se puede guardar en la bolsa de embalaje o en su propia bolsa (accesorio opcional).

#### Desinfección

Si se hiciera necesaria una desinfección, utilizar exclusivamente productos compatibles con los siguientes materiales:

- Poliamida (carcasa y carcasa delantera)
- Policarbonato (visera)
- Nylon 6, ABS. (arnés)

Sumergir el casco en una solución que contenga agua tibia y desinfectante líquido o en polvo (producto médico certificado, como la Amuchina) siguiendo las instrucciones del fabricante en cuanto a tiempo y dosis.

#### Desmontaje

Para la parte exterior, proceder de la siguiente manera:

1. Aflojar los tornillos ubicados lateralmente (Fig.1 P.to 1 en 6).
2. Quitar la pieza frontal (Fig.1 P.to 5), teniendo cuidado quitar la parte central de su soporte.
3. Quitar la visera (Fig. 1, Punto 4).

4. Quitar los “stopper” On/Off (Fig. 1 Punto 3).
5. Quitar la pieza lateral del casco (Fig. 1, Punto 2).

6. Quitar el tornillo (Fig.1 Punto 6).

Para la parte interior:

1. Extraer los cierres a presión del entrecasco, de los alojamientos de bayoneta que se encuentran en el cuerpo del casco.
2. Extraer los clips de la faja de ajuste

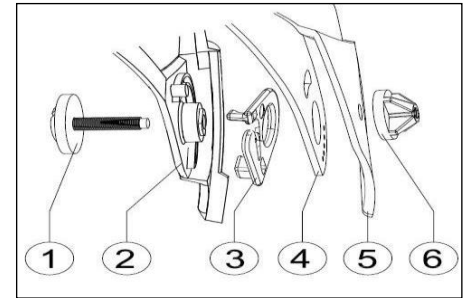

Fig. 1

#### Montaje

Para la parte exterior, proceder de la siguiente manera:

1. Situar el tornillo en el correspondiente alojamiento que se encuentra en el cuerpo del casco (fig. 1 punto 1)
2. Colocar el “stopper” On/Off (Fig. 1 punto 3)
3. Colocar la visera (Fig. 1 punto 4)
4. Ubicar la pieza frontal del casco (Fig. 1 punto 5)
5. Apretar ligeramente el tornillo (Fig. 1 p.to 1 en 6)
6. Repetir la operación para el lado opuesto.
7. Apretar bien ambos tornillos.

Para la parte interior:

1. Insertar el clip en la faja de ajuste tal como se indica en la Fig.5, teniendo cuidado que la más larga quede en la parte frontal.
2. Introducir el entrecasco al interior del casco y fijar debidamente los cierres a presión

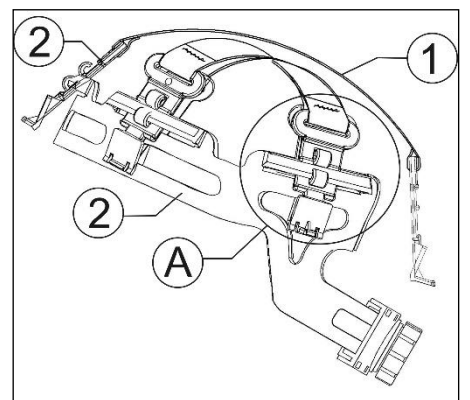

(clips) en sus correspondientes posiciones en el casco, comenzando por el del frente y desplazándose progresivamente hacia la derecha y hacia la izquierda hasta terminar en el cierre posterior (seguir la numeración de la Fig.3).

#### Graduación

Existen dos tipos de graduación:



### Del ancho:

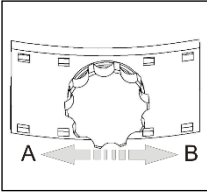

Actuando sobre el sistema correspondiente, se puede lograr la graduación de la talla de 52 hasta 64cm.

### De la altura:

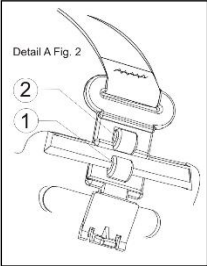

Al montar los accesorios internos (entrecasco), se puede decidir el tipo de profundidad que se desea para el casco. Ésta se puede graduar mediante los cierres a presión, que se pueden colocar en la posición 1 o 2 (Fig. 2), para así graduar la altura.

Para obtener unas graduaciones intermedias se puede actuar sólo sobre una parte de los cierres a presión.

### Marcado del casco

EN 397

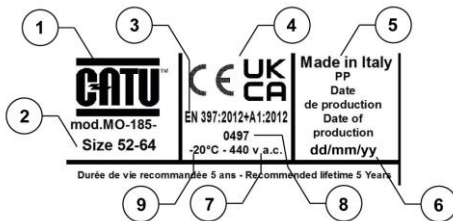

1. Marca del Fabricante
2. Tamaño cubierto por el arnés
3. Legislación de referencia EN
4. Marca CE -UKCA
5. País de producción, año y trimestre de fabricación
6. Identificador de lote de fabricación
7. Prueba opcional; Aislamiento eléctrico probado
8. Número del organismo notificado involucrado en las fases de control de la producción.
9. Prueba opcional; probado a bajas temperaturas

EN 50365

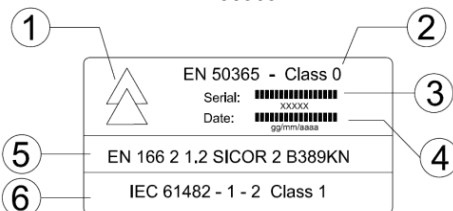

1. Símbolo "Doble triángulo" Norma IEC EN 50365:2004
2. Clase
3. Numero progresivo de producción jornalera.
4. Fecha de fabricación.
5. EN 166 marcado
6. IEC 61482

### Uso apropiado del casco



### Marcado de la visera

1	2	3	4	5	6	7	8	9	10	11
2.1.2	XXXXX	2	B	3	8	9	K	N	CE	0497

1. Numero de escala
2. Identificación del fabricante
3. Clase óptica
4. Resistencia a las partículas a alta velocidad – media energía de impacto.
5. Protección contra salpicaduras de líquidos
6. Protección contra arcos eléctrico por cortocircuito
7. La no adhesión de metales sólidos y la resistencia a la penetración de sólidos calientes
8. Resistencia a los daños de partículas de polvo fino
9. Resistencia al empañamiento.
10. Marcado CE
11. Identificación organismo de certificación



## PT - CAPACETE INDUSTRIAL COM PROTEÇÃO DE ROSTO INTEGRADA

### Riscos protegidos pelo EPI

O capacete MO-1 para segurança industrial descrito neste manual de instruções protege:

1. Capacetes para segurança industrial - EN 397
2. Capacetes com isolamento elétrico para uso em instalações de baixa tensão na classe 0 (1000 V) - IEC EN 50365

### Introduction

**Este manual deve ser lido cuidadosamente pelas pessoas que usam o capacete e pelos responsáveis pela sua manutenção. Guarde este manual, dado que representa, juntamente com a fatura da compra, a garantia do capacete.**

Estas são as instruções para o uso e manutenção do capacete MO-1.

É nosso desejo que o produto cumpra as suas necessidades e que prove a sua utilidade durante muitos anos.

Este manual de utilizador foi elaborado com muito cuidado, com especial ao texto e às ilustrações. No entanto, o editor não pode ser responsabilizado por eventuais erros ou suas consequências.

Sugestões sobre o produto e respetivo manual podem ser apresentadas à nossa empresa, as quais devem ser consideradas se daí resultarem melhoramentos concretos. A Catù reserva para si própria o direito de modificar, mesmo sem notificação prévia, o produto e os seus acessórios, bem como as suas características técnicas.

As empresas, marcas e produtos mencionados representam marcas comerciais ou títulos registados ou pendentes.

### Particularidades

As características de desempenho para as quais o capacete foi concebido são garantidas apenas se o produto for usado corretamente e se a manutenção for executada conforme descrito nas instruções. Caso contrário, as características de proteção não podem ser garantidas.

As garantias concedidas pela CATÙ relativamente a este produto serão anuladas e invalidadas se não forem seguidos os avisos, precauções e instruções contidas neste manual.

Se, após a leitura do manual, persistirem dúvidas sobre o nível de proteção proporcionado pelo capacete, as condições de utilização ou os procedimentos de manutenção, contacte-nos através dos números indicados.

### Avisos

O não cumprimento dos avisos a seguir indicados pode ter consequências graves e até fatais.

Este capacete foi concebido para proporcionar proteção contra impactos, pancadas no sentido vertical, esmagamento, tensão e exposição a chamas, dentro dos limites contemplados nas normas EN 397.

Destina-se a reduzir os efeitos de eventos imprevistos, mas não pode proteger a cabeça face a todas as eventualidades.

Para garantir a máxima proteção, o capacete:

- **DEVE** estar corretamente colocado na cabeça e as correias devem ser ajustadas para garantir que o capacete encaixa perfeitamente, com um certo grau de conforto.
- Para garantir a máxima estabilidade do capacete, prenda sempre e ajuste corretamente a correia do queixo. Isso irá ajudar a reduzir a troca do capacete resultante de determinadas condições ambientais.
- Não coloque objetos externos entre o acolchoamento e a superfície interna do capacete, dado que esses objetos, em caso de impacto, podem transmitir uma força significativa na cabeça, com consequências sérias e potencialmente fatais.
- **NUNCA USE** este capacete para conduzir ou praticar desporto.
- Inspeção o capacete antes e depois de cada utilização, aplicando os procedimentos de inspeção descritos neste manual e substituindo imediatamente quaisquer peças desgastadas ou danificadas por peças de substituição exclusivamente fornecidas pela Catu.
- **NUNCA** altere nem modifique o capacete.

- **NUNCA** coloque acessórios e/ou autocolantes a menos de 25 mm do rebordo do capacete rígido. Quaisquer modificações ou utilizações de acessórios que não sejam os fornecidos pela Catu SA podem reduzir os níveis de proteção ou as propriedades dielétricas.
- **NUNCA** use tintas, solventes ou detergentes com base de hidrocarbonetos neste capacete. Essas substâncias podem danificar os materiais de forma não imediatamente visível, reduzindo as respetivas propriedades de proteção.
- As viseiras riscadas ou danificadas devem ser substituídas.

#### Precauções

- Este capacete **DEVE** ser guardado em local limpo, escuro e seco, afastado de fontes de calor e a uma temperatura constante entre +5° e +40°.
- O capacete deve ser lavado com água morna e sabão neutro.
- **NUNCA** deixe o capacete dentro de um veículo quando não estiver a ser usado. Não apenas ficará exposto à luz solar (calor e raios UV), mas, se não estiver adequadamente guardado, também corre o risco de ser projetado no interior do veículo no caso de uma paragem súbita.

#### Impactos fortes

Após um forte impacto ou esforço, o capacete não deve ser usado novamente. Eventuais fissuras internas e não imediatamente visíveis podem reduzir a resistência a impactos subsequentes. Em caso de dúvidas, não hesite em contactar a Catu.

#### Agentes químicos

Todos os produtos químicos, substâncias e solventes corrosivos podem, em determinadas concentrações, ser perigosos para este produto. Se existir a possibilidade ou a necessidade do seu capacete entrar em contacto com essas substâncias, consulte a Catu, indicando o nome ou o composto e receberá uma resposta adequada após um estudo cuidadoso do caso específico.

#### Declaração de conformidade

A empresa:

CATU S.A.

10-20 Avenue Jean Jaurès – 92220

Bagneux – France

Declara que, para o EPI "Capacete do modelo de segurança industrial MO-1", a declaração de conformidade está disponível no seguinte site, inserindo o número da peça:

[www.catulec.com](http://www.catulec.com)

e no seguinte link:

<https://www.dropbox.com/sh/43car9th27vtd5/AADSL9n2nKwqHl8sBzYR2UUla?dl=0>

ou, ainda, recorrendo ao seguinte Código QR:



#### Expectativa de vida útil

Se forem armazenados adequadamente, os capacetes modelo MO-1 têm uma expectativa de vida útil de 8 anos.

No caso de uma utilização normal, a expectativa de vida útil é de 5 anos.

Os capacetes modelo MO-1 possuem uma excelente resistência ao envelhecimento, no entanto, a expectativa de vida útil depende do esforço de trabalho aplicado durante toda a vida útil do capacete. Para prolongar a expectativa de vida útil até ao máximo possível, a utilização deve cumprir os requisitos de uso e manutenção descritos neste manual.

**CHECK me** A CATU está a melhorar a segurança do operador, implementando a possibilidade de conhecer o estado do seu equipamento de segurança e poder avaliar a sua conformidade relativamente aos padrões atuais. Foi adicionado ao seu produto um código DATAMATRIX que deve digitalizar para se ligar a "Check me by Sicame". Contacte a CATU para subscrever a aplicação e facilitar a gestão do seu material. <https://www.check-me.io>



#### Eliminação

Número CER = Material plástico 20 01 39.

Categoria CER: resíduos sólidos urbanos e resíduos semelhantes de atividades industriais comerciais e institucionais (incluindo materiais para reciclagem).

#### Acessórios e peças de substituição

Acessórios		Peças de substituição	
Códigos	Descrição	Códigos	Descrição
M-881837	Fita de cabeça vermelha com 4 ganchos	M-882677	Proteção de rosto de substituição
M-881838	Velcro Vermelho e branco	M-881836	Fita de cabeça cardada de substituição
M-883208	Proteções laterais para arco elétrico	M-882671	Correia com encaixe de queixo de substituição
M-87384	Bolsa de transporte		

#### Manutenção

Limpe o capacete de acordo com os seguintes procedimentos:

1. Desmonte o capacete.
2. Limpe todas as peças por dentro e por fora, usando apenas sabão neutro e água morna, com exceção das seguintes peças:
  - Lave o capacete rígido com água fria e sabão neutro. Não use solventes e deixe secar à temperatura ambiente.
  - Lave a viseira com água morna e seque com um pano macio que não risque a superfície.

Antes de voltar a montar o capacete, verifique se todas as peças estão secas.

O capacete pode ser guardado no saco plástico da embalagem ou na bolsa de transporte por exemplo, o M-87384, protegido da luz solar direta (acessório opcional).

#### Procedimento para desinfeção

Se for necessário desinfectar o capacete, use apenas produtos compatíveis com os seguintes materiais

- Polipropileno (capacete rígido e proteção frontal)
- Policarbonato (viseira)
- Poliamida 6 – ABS (tira interna)

Mergulhe o capacete numa solução contendo água morna e um desinfetante líquido ou em pó (produto certificado para cirurgia clínica, por exemplo, Amuchina), seguindo os avisos disponibilizados pelo produtor, relativamente ao tempo de aplicação e dosagem.

#### Desmontagem

Exteriormente, proceda da seguinte forma:

1. Desaperte os parafusos (fig. 1, pontos 1 e 6) nas laterais.
2. Remova a placa frontal (fig. 1, ponto 5), tendo o cuidado de retirar a parte central do seu suporte.
3. Remova a viseira (fig. 1, ponto 4).
4. Remova o batente On/Off (fig. 1, ponto 3).
5. Remova o batente On/Off (fig. 1, ponto 3).

Interiormente:

1. Retire os ganchos da tira dos pontos de inserção no capacete.
2. Retire os ganchos da correia de regulação.

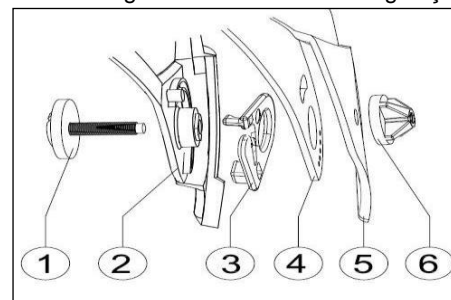

Fig. 1

#### Montagem

Exteriormente, proceda da seguinte forma:

1. Coloque o parafuso no encaixe especial que se encontra no capacete (fig. 1, ponto 1)
2. Insira o batente On/Off (fig. 1, ponto 3).
3. Insira a viseira (fig. 1, ponto 4).
4. Coloque a placa frontal (fig. 1 ponto 6)
5. Aperte ligeiramente o parafuso (fig. 1, pontos 1 e 6)
6. Repita a operação no lado oposto.
7. Aperte com firmeza ambos os parafusos.

Interiormente:

1. Insira os ganchos na correia de regulação, conforme mostrado na figura 4, tomando cuidado para colocar o mais comprido na parte frontal.
2. Insira a tira inteira e coloque os ganchos nos encaixes especiais que se encontram no

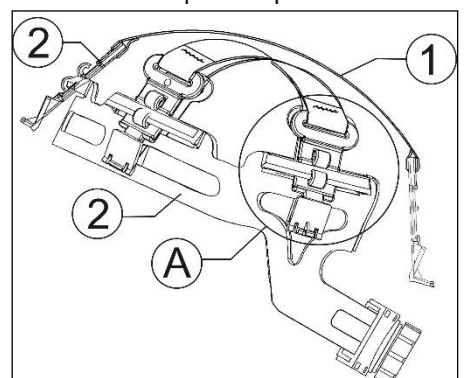

capacete, começando pela frente e movendo-se gradualmente para a direita e para a esquerda, terminando na parte traseira.

### Regulação

Existem dois tipos de regulação.

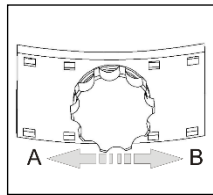

**Largura:**  
utilizando o sistema especialmente concebido, o tamanho do capacete pode ser alterado de 52 para 64 cm.

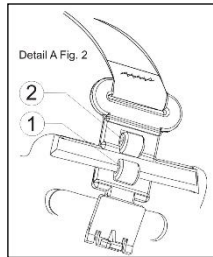

**Altura:**  
Ao instalar a tira, o utilizador pode decidir como o capacete fica na cabeça. A altura é regulada deslocando os ganchos do ponto de inserção nº. 1 e ponto nº. 2 na figura 3.

Para regulações intermédias, use apenas uma parte dos ganchos.

### Etiqueta do capacete

EN 397

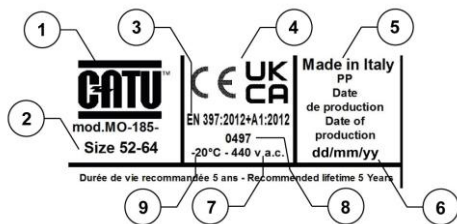

1. Nome do fabricante
2. Tamanhos abrangidos pela tira
3. EN normas de referência
4. Carimbo CE-UKCA
5. País de origem e material usado para o capacete rígido
6. Identificação do lote de produção
7. Ensaio opcional: testado para isolamento elétrico
8. Número de identificação da organização notificada envolvido nas fases de controlo de produção
9. Ensaio opcional: testado para baixas temperaturas

EN 50365

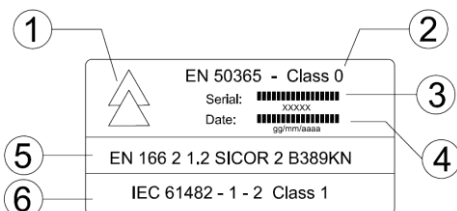

1. "Símbolo "Triângulo duplo" da Nomra IEC EN 50365:2004
2. Classe
3. Número sequencial da produção diária
4. Data de produção
5. Marcação da estrutura EN 166
6. IEC 61482

### Uso correcto do capacete



### Etiqueta de visiera

1	2	3	4	5	6	7	8	9	10	11
2.1.2	XXXXX	2	B	3	8	9	K	N	CE	0497

1. Série N°
2. Identificação do fabricante
3. Classe ótica
4. Resistência a partículas em alta velocidade - energia média de impacto
5. Protecção contra salpicos de líquidos
6. Protecção contra arco eléctrico de curto-circuito
7. Resistência ao metal fundido
8. Resistência contra partículas finas de poeiras
9. Resistência ao embaciamento
10. Marca CE
11. Identificação da organização notificada



## IT - CASCO INDUSTRIALE CON RIPARO FACCIALE INTEGRATO

### Rischi da cui il DPI protegge

Il casco MO-1 per la sicurezza industriale descritto nel presente manuale d'uso è un dispositivo di protezione nel settore:

1. Caschi di protezione industriale – EN 397
2. Caschi isolanti da utilizzare in installazioni a bassa tensione nella classe 0 (1000 V) – IEC EN 50365

### Introduzione

**Questo manuale deve essere letto attentamente sia dalle persone che indossano il casco sia dai responsabili della sua manutenzione. Conservare questo manuale, poiché rappresenta, insieme alla fattura di acquisto, la garanzia per il casco.**

Queste sono le istruzioni per l'uso e la manutenzione del casco MO-1.

La nostra speranza è che il prodotto soddisfi le vostre esigenze e si riveli utile per molti anni.

Molta attenzione è stata prestata al testo e alle illustrazioni in questo manuale dell'utente.

Tuttavia, l'editore non può essere ritenuto responsabile per eventuali errori o per le loro conseguenze.

Suggerimenti riguardanti il prodotto e il suo manuale possono essere presentati alla nostra azienda, che ne terrà conto, qualora risultino in miglioramenti concreti.

Catù SA si riserva il diritto di modificare, anche senza preavviso, sia il prodotto che i suoi accessori, nonché le loro caratteristiche tecniche.

Le società, i marchi e i prodotti citati rappresentano marchi o titoli registrati o in sospeso.

### Caratteristich

Le caratteristiche prestazionali per le quali è stato progettato il casco sono garantite solo se utilizzato correttamente e se la manutenzione viene eseguita come descritto nelle istruzioni.

In caso contrario, le caratteristiche protettive non possono essere garantite.

Le garanzie fornite da CATÙ in merito a questo prodotto devono essere nulle qualora non vengano seguite le avvertenze, le precauzioni e le istruzioni contenute nel presente manuale.

Dopo aver letto il manuale, in caso di dubbi sul livello di protezione offerto dal casco, sulle condizioni per l'uso o sulle procedure di manutenzione, non esitate a contattarci ai numeri indicati.

### Avvertenze

Il mancato rispetto delle avvertenze elencate di seguito potrebbe avere conseguenze gravi e persino pericolose per la vita.

Questo casco è progettato per fornire protezione dagli urti, dalla penetrazione dall'alto, dallo schiacciamento, dalla tensione e dall'esposizione alle fiamme, nei limiti previsti dalle norme EN 397.

Ha lo scopo di ridurre gli effetti di eventi imprevisti, ma non può proteggere la testa da tutte le eventualità.

Per garantire la massima protezione, il casco:

- **DEVE** essere posizionato correttamente sulla testa e la cinghia deve essere regolata per garantire che il casco si adatti perfettamente, con un certo grado di comfort.
- Per garantire la massima stabilità del casco, collegare e regolare sempre correttamente il sottogola; ciò contribuirà a ridurre lo spostamento del casco derivante da determinate condizioni ambientali.
- Non posizionare oggetti esterni tra l'imbottitura e le parti del casco al di sotto di esso, dato che tali oggetti, in caso di impatto, possono trasmettere una forza significativa alla testa, con conseguenze serie potenzialmente pericolose per la vita.
- **NON USARE MAI** questo casco per la guida o per attività sportive.
- Ispezionare il casco prima e dopo ogni utilizzo, utilizzando le procedure di ispezione descritte in questo manuale e sostituendo immediatamente qualsiasi parte usurata o danneggiata esclusivamente con parti di ricambio fornite da Catù SA.
- **MAI** alterare o modificare il casco.
- **MAI** applicare accessori e / o decalcomanie o etichette entro 26 mm dal bordo del copricapo. Qualsiasi modifica o utilizzo di accessori diversi da quelli forniti da Catù SA può ridurre i livelli di protezione o le proprietà dielettriche.
- **MAI** utilizzare vernici, solventi o detergenti a base di idrocarburi su questo casco. Tali sostanze possono danneggiare i materiali in modo non



visibile agli occhi, riducendo le loro proprietà protettive.

- Visori graffiati o danneggiati devono essere sostituiti.

#### Precauzioni

- Questo casco **DEVE** essere tenuto in un luogo pulito, asciutto, buio, lontano da fonti di calore e ad una temperatura costante compresa tra + 5 ° e + 40 °.
- Il casco deve essere lavato con acqua tiepida e sapone neutro.
- MAI** tenere il casco all'interno del veicolo quando non viene utilizzato. Non solo sarà esposto alla luce solare (raggi UV e calore), ma, se non adeguatamente posizionato, potrebbe anche essere gettato all'interno del veicolo in caso di arresto improvviso.

#### Impatto a tagliente

A seguito di un forte impatto o stress, il casco non deve essere riutilizzato. La rottura interna che non può essere vista potrebbe ridurre la resistenza agli impatti successivi. In caso di dubbi, non esitare a contattare Catu.

#### Agenti chimici

Tutti i prodotti chimici, le sostanze corrosive e i solventi potrebbero, in determinate concentrazioni, rivelarsi pericolosi per questo prodotto. Se è possibile o necessario che il tuo casco venga a contatto con tali sostanze, consulta Catu, indicando il nome o il composto, e ti verrà data una risposta adeguata dopo un attento studio del caso specifico.

#### Declarazione di conformita

Il produttore:

CATU S.A.

10-20 Avenue Jean Jaurès – 92220  
Bagneux – France

Dichiara che ai fini delle norme per i DPI per il casco per la sicurezza industriale modello MO-1, la dichiarazione di conformità è disponibile nel seguente sito Web inserente il numero di componente:

[www.catulec.com](http://www.catulec.com)

e al seguente link:

<https://www.dropbox.com/sh/43car9th27vtdd/5/AADSL9n2nKwqHI8sBzYR2UUIa?dl=0>  
oppure tramite il seguente codice QR:



#### Durata

Se conservati correttamente, i caschi modello MO-1 hanno una durata di 8 anni.

In caso di utilizzo normale, la durata è di 5 anni.

I caschi modello MO-1 hanno un'eccellente resistenza all'invecchiamento, la durata dipende dalle sollecitazioni a cui il casco è sottoposto durante la sua intera vita. Per allungare il più possibile la durata dell'utilizzo del casco, è necessario rispettare i requisiti di utilizzo e manutenzione descritti nel presente manuale.

CHECK me CATU sta migliorando la sicurezza dell'operatore implementando la possibilità di conoscere lo stato delle tue



apparecchiature di sicurezza e di essere in grado di monitorarne la conformità rispetto agli standard effettivi. Un codice DATAMATRIX è aggiunto al tuo prodotto, scansionalo per connetterti a Check me by Sicame. Contatta CATU per iscriverti all'applicazione e per semplificare la gestione del tuo materiale. <https://www.check-me.io>

#### Smaltimento

Numero CER = 20 01 39 materiali plastici. Categoria CER: rifiuti urbani solidi e rifiuti simili da attività industriali, commerciali e di settore (inclusi materiali destinati al riciclo).

#### Accessori e parti di ricambio

Accessori		Parti di ricambio	
Codici	Descrizione	Codici	Descrizione
M-881837	Fascia frontale rossa con 4 clip	M-882677	Riparo facciale di ricambio
M-881838	Velcro rosso e bianco	M-881836	Banda frontale in pile di ricambio
M-883208	Protezione laterale da archi elettrici	M-882671	Sottogola di ricambio con protezione per il mento
M-87384	Borsa per il trasporto		

#### Manutenzione

Pulire il casco secondo le seguenti procedure:

- Smontare il casco.
- Pulisci tutti i pezzi dentro e fuori, usando solo sapone neutro e acqua tiepida, ad eccezione dei seguenti pezzi:
  - Lavare la cuffia con acqua fredda e sapone neutro. Non usare solventi; lasciare asciugare a temperatura ambiente
  - Lavare la visiera con acqua tiepida; asciugare con un panno morbido che non graffi la superficie.

Prima di rimontare il casco assicurarsi che tutti i pezzi siano asciutti.

Il casco può essere conservato nel sacchetto di plastica dell'imballaggio o nella sua borsa per il trasporto, come il modello M-87384, al riparo della luce diretta del sole (accessorio opzionale).

#### Procedura di disinfezione

Qualora fosse necessario disinfettare il casco, utilizzare solo prodotti compatibili con i seguenti materiali:

- Polipropilene (cuffia e cuffia frontale)
- Policarbonato (visore)
- Poliamide 6 – ABS (cinturini interni)

Immergere il casco in una soluzione di acqua tiepida e liquido o polvere disinfettante (prodotto medico chirurgico certificato, ad es. Amuchina) attenendosi agli avvisi del produttore in relazione a tempi e dosaggio.

#### Smontaggio

Per l'esterno, procedere come segue:

- Svitare le viti (fig. 1, punti 1 e 6) sui lati.
- Rimuovere la piastra frontale (fig. 1, punto 5), avendo cura di rimuovere la parte centrale dal suo supporto.
- Rimuovere la visiera (fig. 1, punto 4).
- Rimuovere il tappo di accensione / spegnimento (fig. 1, punto 3).
- Rimuovere la parte del casco (fig. 1, punto 2).

Per l'interno:

- Estrarre i fermagli della cinghia dai punti di inserimento sulla cuffia.
- Estrarre le clip dalla banda di regolazione.

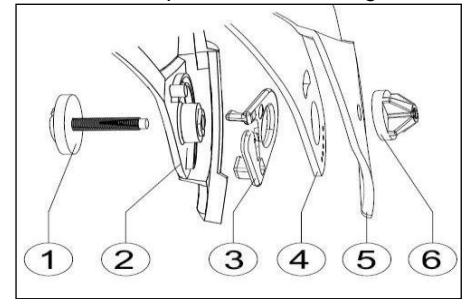

Fig. 1

#### Montaggio

Per l'esterno, procedere come segue:

- Posizionare la vite nell'apposito alloggiamento del copricapo (Fig. 1 punto 1)
- Inserire il fermo On / Off (Fig. 1 punto 3)
- Inserire la visiera (Fig. 1 punto 4)
- Posizionare la piastra frontale (Fig. 1 punto 6)
- Stringere leggermente la vite (Fig. 1 punti 1 e 6)
- Ripetere l'operazione sulla parte opposta.
- Stringere saldamente entrambe le viti.

Per l'interno:

- Inserire i fermagli nella fascia di regolazione, come mostrato nella Figura 4, facendo attenzione a posizionare il più lungo sulla parte anteriore.
- Inserire l'intera cinghia e posizionare le clip negli appositi alloggiamenti presenti sulla testata, iniziando dalla parte anteriore e spostandosi gradualmente verso destra e verso sinistra, finendo nella parte posteriore.

#### Rettifiche

Esistono due tipi di regolazione.

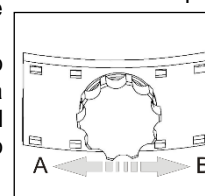

Larghezza: utilizzando il sistema appositamente progettato, le dimensioni del casco possono essere modificate da 52 a 64 cm.

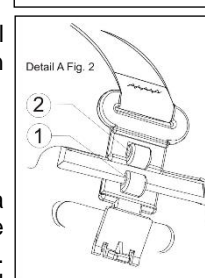

Altezza: Durante l'installazione della cinghia, chi lo indossa può decidere come posizionare l'elmetto sulla testa. L'altezza viene regolata spostando le clip dal punto di inserimento n. 1 e n. 2 in figura 3.

Per le regolazioni intermedie, utilizzare solo una parte delle clip.

#### Etichetta casco

EN 397

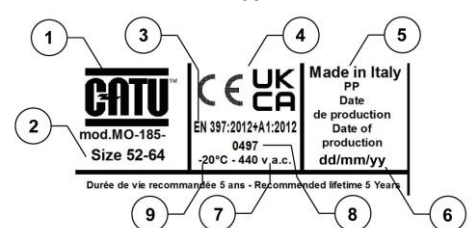

1. Nome del produttore
2. Taglie coperte dalla cinghia
3. Norma EN di riferimento
4. Marchio CE-UKCA
5. Paese d'origine e materiale utilizzato per la cuffia
6. Identificazione del lotto di produzione
7. Prova opzionale: testato per isolamento elettrico
8. Numero d'identificazione dell'ente notificato coinvolto nella fasi di controllo della produzione
9. Prova opzionale: testato per basse temperature

#### EN 50365

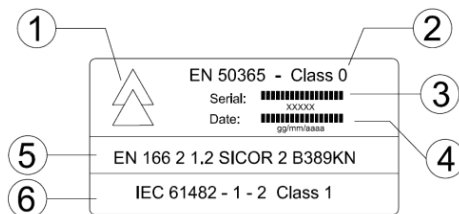

1. Simbolo "doppio triangolo" IEC EN 50365: 2004 Norm
2. Classe
3. Numero progressivo di produzione giornaliera
4. Data di produzione
5. EN 166 Marcatura del telaio
6. IEC 61482

#### Corretto utilizzo del casco



#### Etichetta visiera

1	2	3	4	5	6	7	8	9	10	11
2.1.2	XXXXX	2	B	3	8	9	K	N	CE	0497

1. Scala N°
2. Identificazione del costruttore
3. Classe di ottica
4. Resistenza alle particelle ad alta velocità - impatto energia media
5. Protezione da schizzi di liquidi
6. Protezione da arco elettrico da corto circuito
7. Resistenza al metallo fuso
8. Resistenza alle particelle di polvere fine
9. Resistenza all'appannamento
10. Marchio CE
11. Organizzazione notificata di identificazione



## NL - INDUSTRIËLE HELM MET GEÏNTEGREERD GELAATSSCHERM

Risico's waar persoonlijke beschermingsmiddelen (PBM) tegen beschermen

De helm MO-1 voor industriële veiligheid die in deze handleiding wordt beschreven, beschermt:

1. Industriële veiligheidshelmen - EN 397
2. Elektrisch isolerende helmen voor gebruik op laagspanningsinstallaties in klasse 0 (1000 V) - IEC EN 50365

#### Inleiding

**Deze handleiding moet nauwkeurig worden gelezen door beide personen die de helm dragen en diegene die verantwoordelijk is voor het onderhoud ervan. Bewaar deze handleiding, want het presenteert, samen met de aankoopfactuur, de garantie voor de helm.**

Dit zijn de gebruiks- en onderhoudsaanwijzingen voor de MO-1 helm. Wij hopen dat dit product aan uw behoeften zal voldoen en zal bewijzen vele jaren van nut te zijn.

Er is veel aandacht gegeven aan de tekst en afbeeldingen in deze gebruikershandleiding. Desondanks kan de uitgever niet aansprakelijk worden gesteld voor fouten of de gevolgen ervan.

Suggesties betreffende het product en de handleiding ervan kunnen bij ons bedrijf worden ingediend. Hier zullen wij er rekening mee houden als zij tot concrete verbetering mochten leiden.

Catù behoudt het recht om, zelfs zonder voorafgaande melding, zowel het product als het toebehoren, evenals hun technische kenmerken te wijzigen.

De genoemde bedrijven, merken en producten presenteren allemaal geregistreerde of in behandeling zijnde handelsmerken of titels.

#### Kenmerken

De prestatiekenmerken waarvoor de helm is ontworpen, zijn alleen gegarandeerd wanneer deze juist wordt gebruikt en het onderhoud volgens de beschrijvingen in de instructies wordt uitgevoerd.

Mocht dit niet het geval zijn dan worden de beschermingskenmerken niet gegarandeerd. De door CATÙ gegeven garanties met betrekking tot dit product, zullen nul en ongeldig zijn indien de waarschuwingen, voorzorgsmaatregelen en instructies in de gegeven handleiding niet worden gevolgd.

Mocht u na het lezen van de handleiding nog twijfels hebben inzake het beschermingsniveau van de helm, de gebruiksvoorwaarden of onderhoudsprocedures, dan kunt u zich vrij voelen contact met ons op te nemen via de aangegeven nummers.

#### Waarschuwingen

Falen de hieronder genoemde waarschuwingen te volgen, kan risico's op ernstig letsel en zelfs levensbedreigende consequenties veroorzaken.

Deze helm is ontworpen om, binnen de limieten die onder de EN 397-normen worden

voorgeschreven, bescherming te bieden tegen inslag, penetratie van bovenaf, verpletterende slagen, tensie en blootstelling aan vlammen.

Het is bedoeld om de effecten van onverwachte gebeurtenissen te verminderen, maar het kan niet het hoofd tegen alle incidenten beschermen.

Om maximale bescherming te verzekeren is het volgende vereist:

- De helm **MOET** juist op het hoofd worden geplaatst en de banden moeten worden aangepast om te verzekeren dat de helm prima past, tot een zekere mate van gemak.
  - Om maximale stabiliteit van de helm te verzekeren, moet de kinband altijd worden bevestigd en juist worden aangepast; hierdoor wordt het verschuiven van de helm door bepaalde omgevingscondities verminderd.
  - Plaats geen voorwerpen van buitenaf tussen de voering en de onderdelen van de helm eronder. Dergelijke voorwerpen kunnen ingeval van inslagen een aanzienlijke kracht op het hoofd uitvoeren, met gevolg op ernstig letsel en mogelijke levensbedreigende consequenties.
  - Deze helm mag u **NOOT GEBRUIKEN** voor autorijden of sportieve activiteiten.
  - Inspecteer de helm voor en na elk gebruik. Voer hier bij de inspectieprocedures uit die in deze handleiding worden beschreven en vervang onmiddellijk versleten of beschadigde onderdelen uitsluiten met reserveonderdelen die door Catù SA worden geleverd.
  - U mag **NOOIT** de helm wijzigen of aanpassen.
  - U mag **NOOIT** accessoires en/of stickers of labels aanbrengen binnen 26 mm vanaf de rand van het kopstuk. Aanpassingen of gebruik van accessoires die niet door Catù SA zijn geleverd, kunnen de beschermingsniveaus of de diëlectische eigenschappen verminderen.
  - Gebruik op deze helm **NOOIT** verfsoorten, oplosmiddelen of reinigingsmiddelen die koolwaterstoffen bevatten. Dergelijke stoffen kunnen de materialen op zo'n wijze beschadigen die niet zichtbaar zijn voor het oog en hierdoor hun beschermende eigenschappen verminderen.
  - Bekrast of beschadigd vizier moet worden vervangen.
- #### Voorzorgsmaatregelen
- Deze helm **DIENT** te worden bewaard op een schone, droge donkere plek, niet in de buurt van warmtebronnen en bij een constante temperatuur tussen +5°C en +40 °C.
  - De helm moet met lauw water en een neutrale zeep worden gewassen.
  - Laat de helm **NOOIT** achter in de auto wanneer niet in gebruik. Het wordt niet

alleen blootgesteld aan zonlicht (UV-stralen en hitte), maar, als het niet goed is geplaatst, kan het ook door de binnenkant van het voertuig worden geslingerd in geval van plotseling remmen.

### Harde inslag

Na een harde inslag of spanning mag de helm niet meer worden gebruikt. Onzichtbare inwendige breuken kunnen de weerstand tegen opvolgende inslagen verminderen. Aarzel niet om contact op te nemen met Catù als u twijfels hebt.

### Chemische middelen

Het is aangetoond dat alle chemische producten, corrosieve stoffen en oplosmiddelen in bepaalde concentraties gevaarlijk kunnen zijn voor dit product. Wanneer uw helm mogelijk in contact kan of moet komen met dergelijke stoffen, dient u Catù te raadplegen. Geef dan de naam of de samenstelling aan en u zult een juiste reactie ontvangen na een nauwkeurig onderzoek van het specifieke geval.

### Verklaring van overeenstemming

De fabrikant:

CATU S.A.

10-20 Avenue Jean Jaurès – 92220  
Bagneux – Frankrijk

Verklaart dat voor PBM, helm voor industrieel veiligheidsmodel MO-1, de conformiteitsverklaring te vinden is op de volgende website door het onderdeelnummer in te voeren:

[www.catulec.com](http://www.catulec.com)

en via de volgende link:

<https://www.dropbox.com/sh/43car9th27vtdd/5/AADSL9n2nKwqHI8sBzYR2UUIa?dl=0>

of door de volgende QR-code te gebruiken:



### Levensduur

Het model helm MO-1 heeft, indien correct opgeslagen, een levensduur van 8 jaar. Levensduur bij normaal gebruik is 5 jaar. Het model helm MO-1 heeft een uitstekende weerstand tegen veroudering. De gebruiksduur hangt af van de belasting gedurende de gehele levensduur van de helm. Om de levensduur zoveel mogelijk te verlengen, moet de gebruiksduur voldoen aan de eisen voor gebruik en onderhoud die in deze handleiding worden beschreven.

**CHECK me** CATU is bezig met het verbeteren van de veiligheid van de operator door de mogelijkheid te implementeren dat u de status van uw veiligheidsuitrusting kent en de compliance vs de feitelijke normen ervan kunt traceren. Aan uw product is een DATAMATRIX-code toegevoegd, zodat uzelf verbinding kunt maken met Controleer mij via Sicame. Neem contact op met CATU om op de toepassing in te schrijven en uw materiaalbeheer te vergemakkelijken. <https://www.check-me.io>



### Verwijdering

Euralcode = 20 01 39 kunststof.

Euralcategorie: vast stedelijk afval en soortgelijk afval van commerciële, industriële en institutionele activiteiten (inclusief materialen voor recycling).

### Accessoires en reserveonderdelen

Accessoires		Reserveonderdelen	
Codes	Omschrijving	Codes	Omschrijving
M-881837	Rode hoofdband met 4 haken	M-882677	Extra gelaatsscherm
M-881838	Rood en wit klittenband	M-881836	Extra fleeced hoofdband
M-883208	Bescherming tegen vlambogen	M-882671	Extra kinband met kinhouder
M-87384	Draagtas		

### Onderhoud

Reinig de helm volgens de volgende procedures:

1. Demonteer de helm.

2. Reinig alle stukken van binnen en van buiten en gebruik hiervoor alleen maar neutrale zeep en lauw water. Dit met uitzondering van de volgende onderdelen:

- was het kopstuk met koud water en neutrale zeep. Gebruik geen oplosmiddelen; laat op kamertemperatuur drogen.
- was het kopstuk met koud water en neutrale zeep. Gebruik geen oplosmiddelen; laat op kamertemperatuur drogen.

Alvorens de helm weer in elkaar te zetten, moet u zeker zijn dat alle onderdelen droog zijn.

De helm kan worden opgeborgen in de plastic verpakkingstas of in een draagtas zoals de M-87384 zonder direct zonlicht (optioneel accessoire).

### Ontsmettingprocedure

Mocht het nodig zijn om de helm te ontsmetten, gebruik dan alleen producten die compatibel zijn met de volgende materialen:

- Polypropyleen (helmschaal en voorkant)
- Polycarbonaat (vizier)
- Polyamide 6 – ABS (interne harnas)

Dompel de helm onder in een oplossing van lauw water en desinfecterende vloeistof of poeder (gecertificeerd medisch chirurgisch product, bijv. Amuchina) conform de waarschuwingen van de producent met betrekking tot tijd en dosering.

### Demontage

Ga voor de buitenkant als volgt te werk:

- Draai de schroeven (afb. 1, punt 1 en 6) op de zijkanten los.
- Verwijder de frontplaat (afb. 1, punt 5), zorg ervoor dat het centrale deel van zijn steun wordt verwijderd.
- Verwijder het vizier (afb. 1, punt 4).
- Verwijder de aan/uit-stopper (afb. 1, punt 3).
- Verwijder het deel van de helm (afb. 1, punt 2).

Ga voor de binnenkant als volgt te werk:

- Trek de clips van de banden af van de insteekpunten op het kopstuk.

2. Trek de clips van de verstelband af.

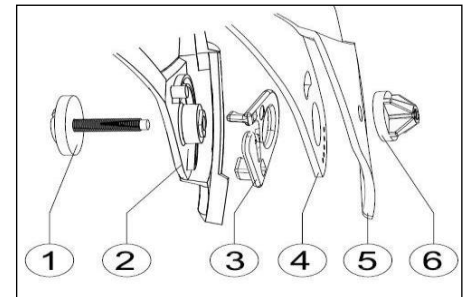

Fig. 1

### Montage

Ga voor de buitenkant als volgt te werk:

- Plaats de schroef in de speciale behuizing die in het kopstuk is te vinden (afb. 1, punt 1).
- Plaats de aan/uit-stopper (afb. 1 punt 3).
- Plaats het vizier (afb. 1 punt 4).
- Plaats het masker (afb. 1 punt 6).
- Zet de schroef iets vast (afb. 1, punt 1 en 6).

6. Herhaal de handeling op het tegenovergestelde onderdeel.

7. Draai beide schroeven stevig vast.

Ga voor de binnenkant als volgt te werk:

- Plaats de clips in de verstelband, zoals wordt getoond in afbeelding 4. Wees hierbij voorzichtig dat u de langste op het voorste deel plaatst.
- Plaats de gehele banden en de clips in de speciale behuizingen op het kopstuk. Begin

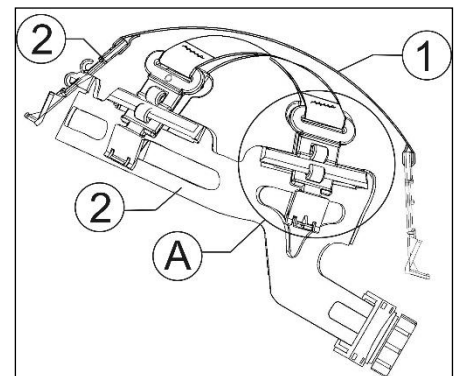

hierbij aan de voorkant en ga geleidelijk naar rechts en naar links en eindig aan de achterkant.

### Aanpassingen

Er zijn twee types aanpassingen

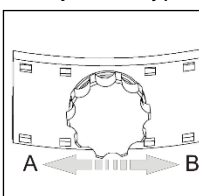

**Breedte:** door het speciaal ontworpen systeem te gebruiken, kan de maat van de helm worden gewijzigd van 52 naar 64 cm.

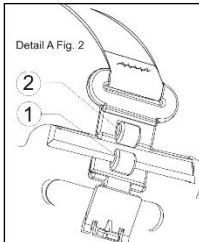

**Hoogte:** tijdens het plaatsen van de banden, kan de drager beslissen hoe de helm op het hoofd moet zitten. De hoogte wordt afgesteld door de clips van het invoerpunt nr. 1 in afbeelding 3 naar punt nr.



2 in afbeelding 3 te bewegen. Voor tusseliggende aanpassingen gebruikt u maar een deel van de clips.

### Label Helmi



1. Naam van de fabrikant.
2. Maten gedekt door de banden
3. EN refentienormen
4. Eg-zegel
5. Land van herkomst en materiaal gebruikt voor de helmschaal
6. Identificatie van productiepartij
7. Optionele proef: getest voor elektrische isolatie
8. Identificeer het aantal aangemelde instanties dat betrokken is bij de productiecontrolefasen
9. Optionele proef: getest voor lage temperaturen.

### EN 50365

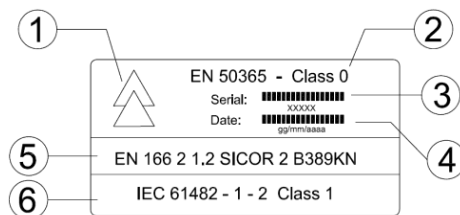

1. "Dubbele driehoek"-symbool CEI EN 50365:2004-norm
2. Klasse
3. Oplopend nummer dagelijkse productie
4. Productiedatum
5. EN 166 markering
6. IEC 61482-1-2

### Correct gebruik van de helm



### Visor label

1	2	3	4	5	6	7	8	9	10	11
2.1.2	XXXXX	2	B	3	8	9	K	N	CE	0497

1. Schaalnr.
2. Identificatie constructor
3. Optische klasse
4. Weerstand bij deeltjes op hoge snelheid – inslag gematigde energie
5. Bescherming tegen gespatte vloeistoffen
6. Elektrische vlamboogbescherming door kortsluiting
7. Weerstand tegen gesmolten metaal
8. Weerstand tegen fijnstofdeeltjes
9. Weerstand tegen condensatie
10. CE markering
11. Identificatie aangewezen organisatie



## SWE - INDUSTRIHJÄLM MED INBYGGD ANSIKTSSKÄRM

Risker där skyddsutrustning hjälper MO-1-hjälm för industriell säkerhet som beskrivs i denna bruksanvisning skyddar:

1. Industrij hjälm – EN 397
2. Elisoleringshjälm för användning i installationer med låg spänning av klass 0 (1000 V) – IEC EN 50365

### Inledning

**Den här manualen måste läsas noga av både de som ska använda produkten och de som är ansvariga för dess underhåll. Behåll manualen eftersom den, tillsammans med kvittot, representerar garantin för hjälmen.**

Det här är instruktionen för användning och underhåll av hjälmen MO-185-BL.

Vi hoppas att produkten kommer att möta dina behov och visa sig komma till användning under många år.

Den här manualen kräver uppmärksamhet på både text och bilder.

Men, publiceraren kan inte hållas ansvarig för fel eller konsekvenser.

Förslag angående produkten och dess manual kan framföras till vårt företag, som tar dem i beaktande om de skulle visa sig leda till faktiska förbättringar.

Catù SA reserverar sig rätten att förändra, även utan föregående errättelse, både produkten och dess tillbehör, så väl som dess tekniska egenskaper.

Företagen, varumärken och produkter som omnämns representerar registrerade eller väntande varumärken eller titlar.

### Funktioner

Prestandaegenskaperna för vilken hjälmen har utformats är endast garanterade om den används korrekt och om underhåll utförs enligt beskrivning i instruktionerna.

Om detta inte är fallet kan inte funktionerna garanteras.

CATÙ kan inte lämna några som helst garantier för den här produkten om varningar, säkerhetsföreskrifter och instruktioner i den här manualen inte följs.

Kontakta gärna oss om du efter att ha last manualen fortfarande har frågor eller problem angående hjälmens skydds nivå, användarvillkor eller förfarandet för underhåll.

### Varningar

Att inte respektera varningarna som anges nedan kan få grava och till och med livshotande konsekvenser.

Den här hjälmen är utformad att ge skydd ifrån stötar, från penetreringar ovanifrån, krosskador, spänningar och från exponering av flammor, inom de begränsningar som anges i normen EN 397.

Den är avsedd att minska effekterna vid en oförutsedd händelse, men den kan inte skydda huvudet ifrån alla sorters olyckor.

För att försäkra maximalt skydd av hjälmen:

- **MÅSTE** den placeras ordentligt på huvudet och nätet måste justeras så att hjälmen sitter åt, givetvis bekvämt.
- För att försäkra maximal stabilitet i hjälmen ska den alltid fästas och justeras korrekt med hakbandet; det hjälper till att minska rörelserna i hjälmen vid vissa tillfällen då omgivningen påverkar arbetsförhållandena.
- Placera inte objekt mellan fodret och undre delarna av hjälmen, med tanke på att sådana objekt kan ge skullskador om hjälmen utsätts för tryck och kan ge livshotande skador.
- **ANVÄND ALDRIG** den här hjälmen för att köra, eller vid sportaktiviteter.
- Inspektera hjälmen innan och efter varje användning på det sätt som beskrivs i den här manualen och byt omedelbart ut slitna eller skadade delar med reservdelar endast ifrån Catù SA.
- **GÖR ALDRIG** någon förändring på hjälmen.
- **FÅST ALDRIG** tillbehör och/eller dekalering eller etiketter inom 26 mm från kanten på huvudbonaden. Alla förändringar eller allt användande av tillbehör, andra än de som kommer ifrån Catù SA kan minska skydds nivån och de dielektriska egenskaperna.
- **ANVÄND ALDRIG** färger, lösningsmedel eller tvättmedel tillverkade i kolväten på den här hjälmen. Sådana substanser kan skada materialet på ett sätt som inte är synligt för ögat, och minska dess skyddande egenskaper.
- Ett repigt eller skadat visir ska bytas.

### Säkerhetsföreskrifter

- Den här hjälmen **MÅSTE** förvaras på en ren, torr och mörk plats, ej heller nära värmekällor och vid en konstant temperatur mellan +5° and +40°.
- Hjälmen ska tvättas i ljummet vatten och en neutral tvål.
- **FÖRVARA ALDRIG** hjälmen i fordonet när den inte används. Den exponeras då inte bara för solljus (UV-strålning och värme), utan kan också slungas runt i bilen vid en eventuell snabb inbromsning.

### Hårt tryck

Efter ett hårt tryck eller slitning ska hjälmen inte användas igen. Interna skador som inte kan registreras kan minska resistansen vid senare olyckstillfällen. Tveka inte på att kontakta Catù om du känner dig osäker.

### Kemikalier

Alla kemikaliska produkter, frätande produkter och lösningar, kan, vid vissa koncentrationer vara skadliga för den här produkten. Om det är möjligt eller nödvändigt att din hjälm kommer i kontakt med sådana produkter ska du kontakta Catù och ange namn och aktiva ämnen, så får du ett

uttömmande svar om hur du på bästa sätt löser din specifika situation.

### Förklaring om överensstämmelse

Tillverkare:

CATU S.A.

10-20 Avenue Jean Jaurès – 92220 Bagneux – Frankrike

Deklaration om att skyddsutrustning, industrihjälm modell MO-1, finns tillgänglig på följande webbplats där artikelnumret anges:

[www.catulec.com](http://www.catulec.com)

och på följande länk:

<https://www.dropbox.com/sh/43car9th27vtd5/AADSL9n2nKwqHI8sBzYR2UUIa?dl=0>

eller så kan den nås med följande QR-kod:



### Förväntad livslängd

Hjälmarna av modell MO-1 har en förväntad livslängd på 8 år vid korrekt förvaring.

I fall med normal användning har de en förväntad livslängd på 5 år.

Hjälmarna av modell MO-1 har en utmärkt resistens mot åldrande, där den förväntade livslängden beror på påverkan under hela hjälmens livslängd. För att maximera livslängden måste användning ske enligt kraven för användning och underhåll som beskrivs i den här bruksanvisningen.

**CHECK me** CATU förbättrar operatörssäkerheten genom att införliva möjligheten att veta utrustningens säkerhetsstatus, samt kunna spåra dess överensstämmelse med gällande standarder. En DATAMATRIX-kod är tillagd i din produkt, skanna den för att ansluta dig till "Kontrollera mig (Check me)" från Sicame. Kontakta CATU för att prenumerera på applikationen och förenkla din materialhantering.



<https://www.check-me.io>

### Kassering

CER-nummer = 20 01 39 plastmaterial.

CER-kategori: solitt avfall och liknande återanvändningsmaterial från kommersiell industri, och institutionella aktiviteter (inklusive material för återvinning).

### Tillbehör och reservdelar

Tillbehör		Reservdelar	
Koder	Beskrivning	Koder	Beskrivning
M-881837	Rött pannband med 4 krokar	M-882677	Reservdel, ansiktsskärm
M-881838	Röd och vitt velkro	M-881836	Pannband i fleece
M-883208	Sidoskydd vid bågsvets	M-882671	Reservdel, hakrem med hakhållare
M-87384	Bärväska		

### Kassering

Rengör hjälmen i enlighet med följande förfaranden:

1. Montera isär hjälmen.
2. Rengör alla delarna på insidan och utsidan, med endast neutral tvål och ljummet vatten, men undantaget från följande delar:

- Skölj huvudbonaden med kallt vatten och neutral tvål. Använd inte rengöringsmedel; låt torka i rumstemperatur
- Tvätta visiret i ljummet vatten; torka med en mjuk trasa som inte repar ytan.

Kontrollera att alla delar är torra innan du sätter ihop hjälmen.

Hjälmen kan förvaras i en plastförpackning eller i en bärväska, såsom M-87384 utan exponering för direkt solljus (valfritt tillbehör).

### Desinficering

Om hjälmen behöver desinficeras ska endast produkter som är kompatibla med följande material användas:

- Polypropylen (skal och främre skal)
- Polykarbonat (visir)
- Polyamid 6 – ABS (integrerad sele)

Sänk ned hjälmen i en lösning med ljummet vatten och desinfektionsmedel eller pulver (läkemedelskirurgisk produktcertifiering, t.ex. Amuchina) i enlighet med de varningar som ges av tillverkaren gällande tid och dosering.

### Nedmontering

För utsidan, gör enligt följande:

1. Skruva loss skruvarna (bild 1, punkt 1 och 6) på sidorna.
2. Ta bort frontplattan (bild 1, punkt 5), ta hand om att ta bort den centrala delen från dess stöd.
3. Ta bort visiret (bild 1, punkt 4).
4. Ta bort På/Av-stoppren (bild 1, punkt 3).
5. Ta bort den delen av hjälmen (bild 1, punkt 2).

För insidan:

1. Lösgör klämmorna i nätet från infästningarna i huvudbonaden.
2. Lösgör klämmorna från justerbanden.

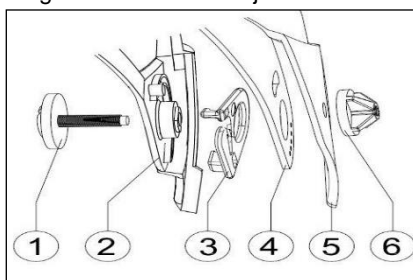

### Montering

För utsidan, gör enligt följande:

1. Placera skruven i specialfacket som du finner i huvudbonaden (bild 1, punkt 1)
2. Sätt i På/Av-stoppren (bild 1, punkt 3)
3. Sätt i visiret (bild 1, punkt 4)
4. Placera frontplattan rätt (Bild 1, punkt 6)
5. Dra åt skruven lätt (bild 1, punkt 1 och 6)
6. Upprepa samma förfarande på motsatt sida.
7. Dra åt båda skruvarna ordentligt.

För insidan:

1. Sätt i klämmorna i justerbandet, så som visas i bild 4, var noga med att placera den längsta delen i främre delen.

2. Sätt i hela nätet och placera klämmorna i specialfacket som finns i huvudbonaden, och börja framifrån och flytta gradvis åt höger och vänster, tills det är klart längst bak.

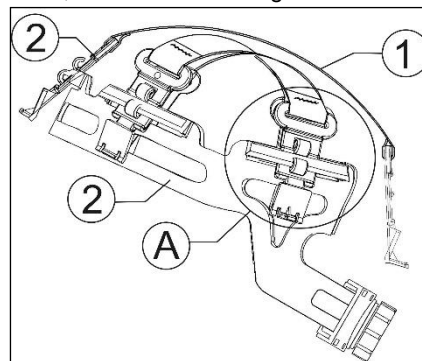

### Justeringar

Det finns två sorters justeringar.

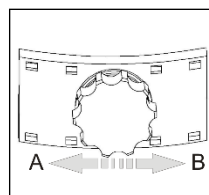

Bredd:

Genom att använda det särskilt utformade systemet kan hjälmstorleken ändras från 52 till 64 cm.

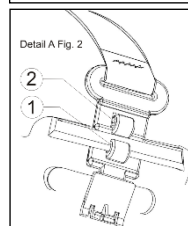

Höjd:

Vid installation av nätet kan användaren avgöra hur hjälmen sitter på huvudet. Höjden justeras genom att flytta klämmorna från infästningspunkt nr 1 i nr

2, i bild 2 till.

För mellan justeringar används endast en del av klämman.

### Hjälmetikett

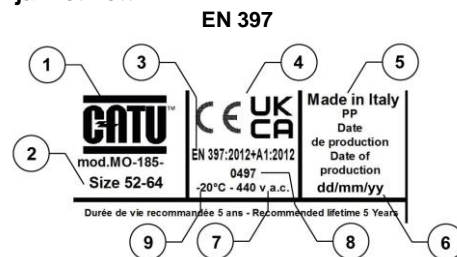

1. Tillverkarens namn
2. Nätets justerbara storlek.
3. EN referensnormer
4. EC-UKCA försegling
5. Ursprungsland och material som används för skal
6. Artikelidentifiering vid produktion
7. Tillvalstest: testad för elektrisk isolering
8. ID-nummer för meddelande enhet inom produktionskontrollfasen
9. Tillvalstest: testad för låga temperaturer

EN 50365

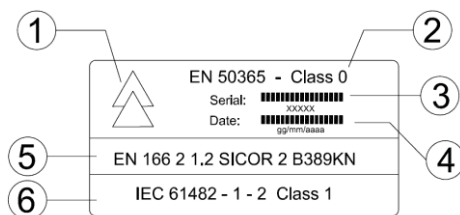

1. Symbolen "Dobeltriangel" normen IEC EN 50365:2004
2. Klass
3. Tillverkningsserie
4. Produktionsdatum
5. EN 166 Rammærkning
6. IEC 61482

### Korrekt anvendelse af hjelmen



### Mærkning for visir

1	2	3	4	5	6	7	8	9	10	11
2.1.2	XXXX	2	B	3	8	9	K	N	CE	0497

1. Gradskala N°
2. Konstruktionsidentifikation
3. Optikklass
4. Resistens mod partiklar i højhastighed – medium energieffekt
5. Skydd mot skvätt från vätskor
6. Elektriskt bågskydd vid kortslutning
7. Resistans mot smält metal
8. Resistans mot fin-damm
9. Resistans mot imma
10. CE-mærkning
11. Identificering i underrättad organisation



## DK - ARBEJDSHJELM MED INTEGRERET FACESHIELD (ANSIGTSSKÆRM)

### De risici, som PPE beskytter

Hjelmen MO-1 til industriel sikkerhed beskriver i denne brugsanvisning beskytter:

1. Sikkerhedshjelme til industrien – EN 397
2. Elektrisk isolerende hjelme til brug på lavspænding installationer i klasse 0 (1000 V) – IEC EN 50365

### Introduktion

**Denne manual skal læses omhyggeligt, af såvel de personer, der bærer hjelmen, som dem, der er ansvarlige for vedligeholdelse af den. Gem denne manual. Den udgør, sammen med købsfakturaen, garantien på hjelmen.**

Dette er brugsanvisningen for brug og vedligeholdelse af hjelmen MO-185-BL.

Vi håber, at produktet vil opfylde dine behov og være til gavn i mange år.

Der er gjort meget ud af teksten og illustrationerne i denne brugsanvisning.

Udgiveren kan dog ikke holdes ansvarlig for eventuelle fejl eller for konsekvenserne af sådanne.

Eventuelle forslag vedrørende produktet og manualen kan forelægges for vores virksomhed, som vil tage dem med i betragtning, hvis de ender med at resultere konkrete forbedringer.

Catù forbeholder sig retten til, uden forudgående varsel, at ændre såvel produktet som dets tilbehør og de tekniske egenskaber. De nævnte virksomheder, brands og produkter repræsenterer alle registrerede eller afventende varemærker eller titler.

### Funktioner

De egenskaber og den ydeevne, som hjelmen er udviklet til, garanteres kun, hvis den bruges korrekt, og hvis der udføres vedligeholdelse som beskrevet i vejledningerne.

Hvis dette ikke er tilfældet, kan de beskyttende funktioner ikke garanteres.

De garantier, som CATÙ yder med hensyn til dette produkt, bliver ugyldige, hvis advarslerne, forholdsreglerne og instruktionerne i den nærværende manual ikke følges.

Hvis du, efter at have læst denne manual, stadig er i tvivl om det niveau af beskyttelse, som denne helm yder, betingelserne for brugen af den eller procedurer for vedligeholdelse, er du velkommen til at kontakte os på de angivne numre.

### Advarsler

Hvis de herunder angivne advarsler ikke respekteres, kan det have meget alvorlige, endda livstruende, konsekvenser.

Denne helm er udviklet til at yde beskyttelse mod stød, mod gennemtrængning ovenfra, mod knusning, mod stramning og mod udsættelse for flammer, inden for de begrænsninger, der er indeholdt i normen EN 397.

Den er beregnet til at reducere effekten af uforudsete begivenheder, men den kan ikke beskytte hovedet mod alle eventualiteter.

For at sikre maksimal beskyttelse:

- **SKAL** hjelmen placeres korrekt på hovedet, og gjorderne skal tilpasses for at sikre, at hjelmen sidder tæt til, men med en vis grad af komfort.
- For at sikre maksimal stabilitet for hjelmen, skal du altid påsætte og tilpasse hagestroppen korrekt; dette vil hjælpe med at reducere forskydning af hjelmen på grund af visse miljømæssige forhold.
- Du må ikke placere fremmedlegemer mellem polstringen og hjelmens dele under den, idet sådanne ting i tilfælde af en påvirkning kan overføre væsentlig kraft til hovedet, med alvorlige, potentielt livstruende konsekvenser.
- **DU MÅ ALDRIG BRUGE** denne helm til bilkørsel eller sportsaktiviteter.
- Inspicér hjelmen før og efter hver brug, idet du anvender de procedurer for

inspektion, der er beskrevet i denne manual, og straks udskifter eventuelle slidte eller beskadigede dele udelukkende med reservedele fra Catù SA.

- **DU MÅ ALDRIG** lave om på eller ændre hjelmen.
- **DU MÅ ALDRIG** påsætte tilbehør og/eller klistermærker eller mærkater inden for 26 mm fra kanten af hoveddelen. Eventuelle ændringer eller brug af tilbehør ud over dem, der leveres af Catù SA, kan reducere beskyttelsesniveauet eller de dielektriske egenskaber.
- **DU MÅ ALDRIG** bruge maling, opløsningsmidler eller vaskemidler, der er lavet af kulbrinte, på denne helm. Sådanne stoffer kan beskadige materialet på en måde, der ikke kan ses med øjet, og kan reducere de beskyttende egenskaber.
- Hvis visiret er ridset eller beskadiget, skal det udskiftes.

### Forholdsregler

- Denne helm **SKAL** opbevares på et rent, tørt, mørkt sted, ikke i nærheden af varmekilder og ved en konstant temperatur mellem +5 °C og +40 °C.
- Hjelmen skal afvaskes med lunkent vand og neutral sæbe.
- **DU MÅ ALDRIG** opbevare hjelmen inde i en bil, når den ikke er i brug. Den vil ikke blot blive udsat for sollys (UV-stråler og varme), men, hvis den ikke fastgøres tilstrækkelig forsvarligt, kan den også blive kastet rundt inden i bilen i tilfælde af en pludselig opbremsning.

### Skarpe stød

Hvis hjelmen udsættes for et skarpt stød eller tryk, må den ikke bruges igen. Interne brud, som ikke kan ses, kan forringe modstanden mod efterfølgende påvirkning. I tilfælde af tvivl, skal du ikke tøve med at kontakte Catù.

### Kemiske midler

Alle kemiske produkter, ætsende stoffer og opløsningsmidler kan, i bestemte koncentrationer, vise sig farlige for dette produkt. Hvis det er muligt eller nødvendigt for din helm at komme i kontakt med sådanne stoffer, bedes du kontakte Catù og oplyse navn og sammensætning, og du vil modtage et passende svar, når vi har omhyggeligt undersøgt den enkelte sag.

### Declaration of conformity

Overensstemmelseserklæring  
Fabrikanten:

CATU S.A.

10-20 Avenue Jean-Jaurés – 92220  
Bagneux – Frankrig

Erklære, at for PPE, helm til industriel sikkerhed model MO-1, erklæringen om overensstemmelse er tilgængelig på følgende hjemmeside ved at indsætte delnummer:

[www.catulec.com](http://www.catulec.com)

og på følgende link:

<https://www.dropbox.com/sh/43car9th27vtd5/AADSL9n2KwqHI8sBzYR2UUIa?dl=0>



eller kan også nås ved hjælp af følgende QR-kode:



### Forventede levealder

Hjelmene model MO-1, hvis de opbevares korrekt har en forventet levealder på 8 år.

I tilfælde af normal brug har en forventet levealder på 5 år.

Hjelmene model MO-1 har en fremragende modstand mod aldring, den forventede levealder for brug afhænger af stress vedvarende i hele livet af hjelmen. For at forlænge den forventede levealder for anvendelse skal opfylde kravene til brug og vedligeholdelse, der er beskrevet i denne vejledning.

**CHECK me** CATU forbedrer operatørens sikkerhed ved at give dig mulighed for at kende dit sikkerhedsudstyrs status og være i stand til at spore dets overholdelse i forhold til de faktiske standarder. Der sidder en DATAMATRIX-kode på dit produkt. Scan den for at oprette forbindelse til Tjek mig af Sicame. Kontakt CATU for at abonnere på appen og lette din materialeforvaltning.

<https://www.check-me.io>

### Bortskaffelse

CER-tal = 20 01 39 plastmateriale.

CER Kategori: alt fast byaffald og lignende affald fra kommercielle industrielle og institutionelle aktiviteter (herunder materialer til genanvendelse).

### Tilbehør og reservedele

Tilbehør		Reservedele	
Koder	Beskrivelse	Koder	Beskrivelse
M-881837	Rødt hoved bånd med 4 kroge	M-882677	Ekstra faceshield (ansigtsskærm)
M-881838	Rød og hvid velcro	M-881836	Ekstra fleece hovedbøjle
M-883208	Arc flash side beskyttelse	M-882671	Ekstra hageremme med hage kop
M-87384	Transporter taske		

### Vedligeholdelse

Rengør hjelmen i henhold til følgende procedurer:

1. Afmonter hjelmen.

2. Rengør alle delene indvendigt og udvendigt, bløt ved hjælp af neutral sæbe og lunkent vand, undtagen for følgende dele:

- Vask hoveddelen med koldt vand og neutral sæbe. Brug ikke opløsningsmidler; lad den ligge og tørre ved stuetemperatur
- Vask visiret med lunkent vand; tør med en blød klud, der ikke ridser overfladen.

Før du samler hjelmen igen, skal du sikre, at alle delene er tørre.

Hjelmen kan opbevares i emballagen plastpose eller i det transporter taske som M-87384 uden direkte sollys (valgfrit tilbehør).

### Desinficeringsprocedure

Hvis det bliver nødvendigt at desinficere hjelmen, må du kun bruge produkter, der er kompatible med følgende materialer:

- Polypropylen (skal og foran skal)
- Polykarbonat (visir)
- Polyamid 6 – ABS (intern sele)

Nedsænk hjelmen i en opløsning, der indeholder lunkent vand og desinfektionsmiddel væske eller pulver (medicinsk chirurgical produkt certificeret, F.eks Amuchina) efter advarsler fra producenten om tid og dosering.

### Afmontering

For ydersiden, fortsæt som følger:

- Løsn skruerne (fig. 1, pkt. 1 og 6) i siderne.
- Tag frontpladen af (fig. 1, pkt. 5), at være opmærksom på at fjerne den centrale del fra dens støtte.
- Tag visiret af (fig. 1, pkt. 4).
- Tag on/off-stopperen af (fig. 1, pkt. 3).
- Tag den del af hjelmen af (fig. 1, pkt. 2).

Indersiden:

- Træk spænderne på gjorden ud af indføringspunkterne på hoveddelen.
- Træk spænderne ud af justeringsbåndet.

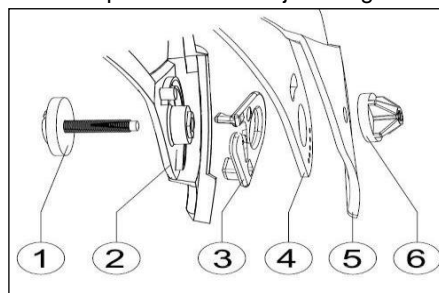

Fig. 1

### Montering

For ydersiden, fortsæt som følger:

- Placér skruen i det særlige indhak, der sidder på hoveddelen (fig. 1, pkt. 1)
- Indsæt on/off-stopperen (fig. 1 pkt. 3)
- Indsæt visiret (fig. 1 pkt. 4)
- Placér frontpladen (fig. 1 pkt. 6)
- Spænd skruen let (fig. 1, pkt. 1 og 6)
- Gentag dette på den anden del.
- Spænd begge skruer fast.

Indersiden:

1. Indsæt spænderne i justeringsbåndet som vist på fig. 4, idet du omhyggeligt placerer den længste på den forreste del.

2. Sæt hele gjorden på og sæt spænderne i de særlige indhak, der sidder på hoveddelen,

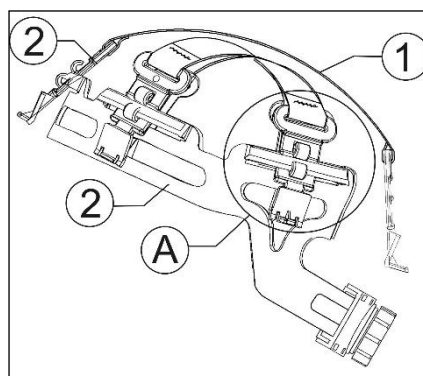

idet du starter foran og gradvist fortsætter til højre og venstre og slutter bagpå.

### Justering

Der findes to typer justering.

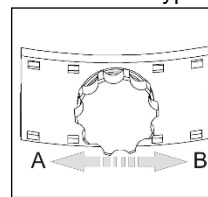

Bredde:

Ved at benytte det specielt designede system kan hjelmens størrelse ændres fra 52 til 64 cm.

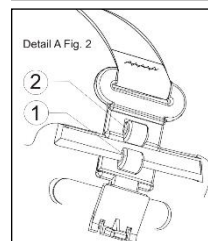

Højde:

Når gjorden påsættes, kan brugeren beslutte, hvordan hjelmen skal sidde på hovedet. Højden justeres ved at flytte spænderne fra indhak nr. 1 på fig. 3 til indhak nr. 2 på fig. 3. For mellemliggende tilpasninger skal du kun bruge en del af spænderne.

### Mærke på hjelmen

EN 397



- Navn på producent
- Størrelser, der er omfattet af gjorden.
- EN referencenormer
- EC-UKCA mærke
- Oprindelsesland og materiale, der anvendes til skallen
- Identifikation af produktionsparti
- Valgfri prøvning: Testet for elektrisk isolering
- Identify number of notified body involved in the production control phases
- Valgfri prøvning: Testet for lave temperaturer

EN 50365

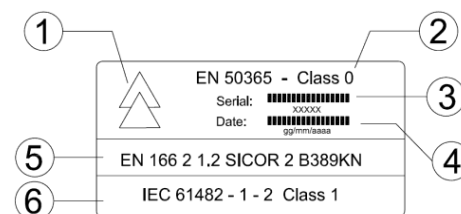

- "Dobbelt trekant"-symbol CEI EN 50365:2004 Norm
- Klasse
- Dagligt produktionsforløbsnummer
- Produktionsdato
- EN 166 rammemærkning
- IEC 61482

### Korrekt brug af hjelmen



### Mærke på hjelm

1	2	3	4	5	6	7	8	9	10	11
2.1.2	XXXXX	2	B	3	8	9	K	N	CE	0497

1. Skala N°
2. Fabrikant-ID
3. Optisk klasse
4. Modstandsdygtighed mod højhastigheds-partikler – middel energipåvirkning
5. Beskyttelse mod støn fra væsker
6. Beskyttelse mod lysbuer fra kortslutninger
7. Modstandsdygtighed mod smeltet metal
8. Modstandsdygtighed mod partikler af fint støv
9. Modstandsdygtighed mod dug
10. CE-mærkning
11. ID for bemyndiget organization



## TR - ENTEGRE YÜZ SİPERLİ SANAYİ TİPİ KASK

### Kişisel koruyucu donanımın koruduğu riskler

Bu talimat kılavuzunda açıklanan sanayi güvenliğine yönelik MO-1 kaskı, aşağıdaki korumaları sağlar:

1. Sanayi tipi güvenlik kaskları – EN 397
2. 0 sınıfı (1000 V) düşük gerilim montajlarında

Kullanım için elektrik yalıtımlı kasklar - IEC EN 50365.

### Giriş

**Bu kılavuz, kaskı kullanan kişiler ve bakımından sorumlu kişiler tarafından dikkatlice okunmalıdır. Bu kılavuzu, garanti belgesi niteliği taşıyan satın alım faturasıyla birlikte muhafaza edin.**

MO-1 kaskının kullanımını ve bakımıyla ilgili talimatlar yer almaktadır. Ürünün ihtiyaçlarınızı karşılayacağını ve uzun yıllar kullanacağını umuyoruz.

Bu kullanım kılavuzundaki yazılara ve çizimlere büyük önem verilmiştir. Ancak yine de yayımcı, olabilecek hatalardan veya bunların sonuçlarından sorumlu tutulamaz. Ürünle ve ürün kılavuzuyla ilgili öneriler, şirketimizin dikkatine sunulabilir ve somut iyileştirmelere katkıda bulunacaksa dikkate alınacaktır.

CATU, önceden bilgi vermeksizin ürünü, aksesuarlarını ve teknik özelliklerini değiştirme hakkını saklı tutar.

Bahsedilen tüm şirketler, markaları ve ürünler, kayıtlı veya bekleyen ticari markaları veya sahiplikleri temsil eder.

### Özellikler.

Kaskın tasarımına ilişkin performans karakteristikleri, sadece doğru kullanıldığı ve

bakımının bahsedilen talimatlara göre yapıldığı takdirde garanti edilir.

Aksi bir durumda koruyucu özellikler garanti edilemez.

Bu ürünle ilgili olarak CATU tarafından verilen garantiler, bu kılavuzda yer alan uyarılar, önlemler ve talimatlara uyulmaması durumunda geçersiz kalır.

Kılavuzu okuduktan sonra kaskın sağladığı koruma seviyesi veya kaskın kullanım veya bakım prosedürleriyle ilgili koşullar hakkında hâlâ şüpheleriniz varsa belirtilen numaralardan bize ulaşabilirsiniz.

### Uyarılar

Aşağıda sıralanan uyarılara aykırı hareket edilmesi halinde ciddi ve hatta hayati tehdit edici sonuçlar ortaya çıkabilir.

Bu kask, EN 397 Normunda bahsedilen sınırlar çerçevesinde darbelere, yukarıdan delinmeye, ezilmeye, gerilime ve alevlere karşı koruma sağlayacak şekilde tasarlanmıştır.

Beklenmedik olayların etkilerini hafifletmeyi amaçlar, ancak tüm olasılıklara karşı kafayı koruyamaz.

Maksimum korumayı sağlamak amacıyla, kask:

- Kafaya doğru şekilde **YERLEŞTİRİLMELİ** ve kaskın belirli rahatlıkla yerine oturmasını sağlamak için kayış ayarlanmalıdır.
- Kaskta maksimum dengeyi sağlamak için çene kayışını daima doğru şekilde takın ve ayarlayın. Böylece belirli çevre koşullarından kaynaklı olarak kaskın kaymasını önlemiş olursunuz.
- Dolgu ile kaskın altındaki parçaların arasında hiçbir yabancı cisim koymayın. Bu cisimler, bir çarpma anında başa ciddi kuvvet uygulayabilir ve ciddi ve hayati tehdit edici sonuçlara yol açabilir.
- Bu kaskı araba kullanırken veya spor yaparken **ASLA KULLANMAYIN**.
- Her kullanımdan önce ve sonra kaskı kontrol edin, bu kılavuzda anlatılan kontrol prosedürlerini uygulayın ve yıpranmış veya hasar görmüş parçaları derhal sadece CATU tarafından sağlanan yedek parçalarla değiştirin.
- Kaskı **ASLA** değiştirmeyin veya modifiye etmeyin.
- Kabuğun kenarının 25 mm içine **ASLA** aksesuar ve/veya çıkartma veya etiket takmayın. Tüm değişiklikler veya Catu S.A. tarafından temin edilenler dışındaki tüm aksesuar, koruma seviyelerini veya dielektrik özelliklerini azaltabilir.
- Bu kaskın üzerinde **ASLA** hidrokarbonlardan üretilen boya, solvent veya deterjan kullanmayın. Bu tür maddeler, malzemelere gözle görünmeyecek şekilde zarar verebilir ve koruyucu özelliklerini azaltabilir.
- Çizilmiş veya hasar görmüş vizör değiştirilmelidir.

### Önlemler

- Bu kask temiz, kuru, karanlık yerlerde, ısı kaynaklarından uzakta ve +5° ile +40°C

arasında sabit sıcaklıktaki yerlerde muhafaza **EDİLMELİDİR**.

- Kask, ılık suyla ve nötral sabunla yıkanmalıdır.
- Kaskı kullanmadığınız zamanlarda asla aracın içinde **TUTMAYIN**. Bu ürün hem güneş ışığına (UV ışınları ve ısı) maruz kalır ve hem de doğru şekilde yerleştirilmezse ani duruşlarda aracın içinde savrulabilir.

### Keskin darbe

Keskin bir darbenin veya stresin ardından kask tekrar kullanılmamalıdır. İçeriden gözle görülmeyen kırılmalar, sonraki darbelere karşı dayanıklılığı azaltabilir. Şüpheye düşmeniz halinde CATU ile iletişime geçin.

### Kimyasal ajanlar

Tüm kimyasal ürünler, aşındırıcı maddeler ve solventler, belirli konsantrasyonlarda bu ürün için tehlikeli olabilir. Kaskınızın bu tür maddelerle temas etme olasılığı varsa veya temas etmesi gerekiyorsa Catu ile iletişime geçin, maddenin adını veya bileşimi söyleyin. Sonrasında ilgili durum dikkatle incelendikten sonra size uygun bir cevap verilecektir.

### Uygunluk beyanı

Üretici:

CATU S.A.

10-20 Avenue Jean Jaurès – 92220  
Bagneux – Fransa

Kişisel koruyucu donanımlar için Sanayi tipi MO-1 güvenlik modeli kaskıyla ilgili beyanda bulunur ve uygunluk beyanına, aşağıdaki web sitesinde parça numarası girilerek erişilebilir:

[www.catulec.com](http://www.catulec.com)

ve aşağıdaki bağlantıdan:

<https://www.dropbox.com/sh/43car9th27vtd/5/AADSL9n2nKwqHl8sBzYR2UUla?dl=0>

veya aşağıdaki QR Kodundan erişilebilir:



### Kullanım ömrü

MO-1 modeli kasklar uygun şekilde muhafaza edildiğinde 8 yıl kullanım ömrüne sahiptir.

Normal kullanımda kullanım ömrü 5 yıldır.

MO-1 modeli kaskların eskimeye karşı direnci mükemmeldir ve kullanım ömrü, kaskın kullanım sırasında maruz kaldığı strese bağlıdır. Bunu mümkün olduğunca uzatabilmek için kullanım ömrü, bu kılavuzda açıklanan kullanım ve bakım koşullarına uygun olmalıdır.

**CHECK me** CATU, güvenlik ekipmanınızın durumunu bilme ve fiili standartlara karşı uyumunu takip etme imkanını sağlayarak operatör güvenliğini iyileştirir. Ürününüzde bir DATAMATRIX kodu bulunmaktadır. Check me by Sicame'ye bağlanmak için bu kodu tarayın. Uygulamaya abone olmak ve malzemenizin yönetimini kolaylaştırmak için CATU ile iletişime geçin.

### Bertaraf

CER Numarası = 20 01 39 plastik madde.

CER Kategorisi: Kentsel katı atık ve ticari, sanayi ve kurumsal faaliyetlerden

kaynaklanan benzer çöp (geri dönüşüm malzemeleri dahil).

### Aksesuarlar ve yedek parçalar

Aksesuarlar		Yedek parçalar	
Kodlar	Açıklama	Kodlar	Açıklama
M-881837	4 kancalı kırmızı kafa bandı	M-882677	Yüz siperi yedeği
M-881838	Beyaz ve kırmızı cırt cırt	M-881836	Yedek polar kafa bandı
M-883208	Ark parlaması yan korumaları	M-882671	Yedek çenelikli çene kayışı
M-87384	Taşıma çantası		

### Bakım

Kaskı aşağıdaki prosedürlere göre temizleyin:

1. Kaskı demonte edin.
2. Aşağıdaki parçalar haricinde sadece nötral sabun ve ılık su kullanarak tüm parçaları içeriden ve dışarıdan temizleyin:

- Kabuğu soğuk suyla ve nötral sabunla yıkayın. Çözücü kullanmayın; oda sıcaklığında kurumaya bırakın.
- Vizörü ılık suyla yıkayın; yüzey çizilmelerini önlemek için yumuşak bir bezle kurulayın.

Kaskı birleştirmeden önce tüm parçaların kurulduğundan emin olun.

Kask, doğrudan güneş ışığı almayan (isteğe bağlı aksesuar) M-87384 gibi ambalaj plastik poşetinde veya taşıma çantasında muhafaza edilebilir.

### Dezenfekte etme prosedürü

Kaskı dezenfekte etmeniz gerekebilir. Böyle bir durumda sadece aşağıdaki maddelerle uyumlu ürünleri kullanın:

- Polipropilen (kabuk ve ön kabuk)
- Polikarbonat (vizör)
- Poliamit 6 – ABS (iç donanım)

Kaskı ılık su ve dezenfektan sıvısı veya toz (tıbbi cerrahi ürün sertifikalı, Amuchina gibi) içeren bir solüsyona üreticinin süre ve dozla ilgili verdiği uyarılarına göre batırın.

### Demontaj

Dış kısım için aşağıdaki gibi ilerleyin:

1. Yan taraftaki vidaları sökün (Şek. 1, nokta 1 ve 6).

2. Orta kısmı destek noktasından çıkarmaya dikkat ederek ön plakayı (Şek. 1, nokta 5) sökün.

3. Vizörü sökün (Şekil 1, nokta 4).

4. Açma/Kapama stoperini sökün (Şek. 1, nokta 3).

5. Kaskın parçasını sökün (Şek. 1, nokta 2).

İç taraf için:

1. Kayışın klipslerini, kabuk üzerindeki takma noktalarından çıkartın.

2. Klipsleri ayar bandından çıkartın.

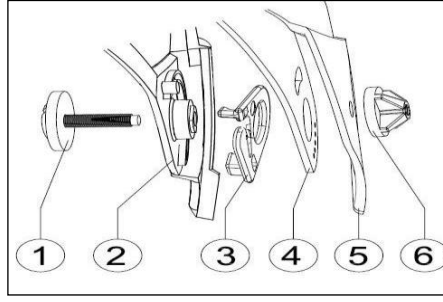

Şek. 1

### Montaj

Dış kısım için aşağıdaki gibi ilerleyin:

1. Vidayı kabukta bulunan özel yuvaya yerleştirin (Şek. 1, nokta 1)
2. Açma/Kapama stoperini takın (Şek. 1, nokta 3)
3. Vizörü takın (Şek. 1 nokta 4)
4. Maskeyi yerleştirin (Şek. 1 nokta 6)
5. Vidayı hafifçe sıkın (Şek. 1, nokta 1 ve 6)
6. Diğer tarafta işlemi tekrar edin. Her iki vidayı iyice sıkın.

İç taraf için:

1. Klipsleri ayar bandına Şekil 4'te gösterildiği gibi en uzununu ön tarafa yerleştirmeye dikkat ederek geçirin.
2. Bütün kayışı yerleştirin ve klipsleri, önden başlayıp kademeli olarak sağa ve sola geçerek ve arka tarafa bitirerek kabukta bulunan özel yuvalara geçirin.

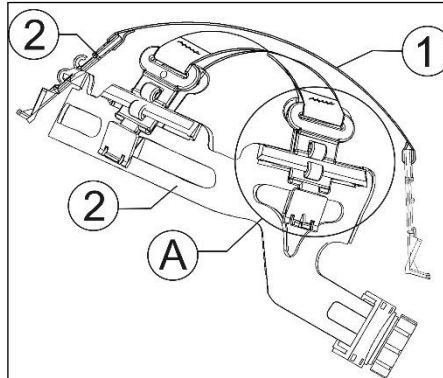

### Ayarlar

İki tür ayar vardır.

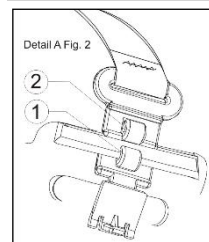
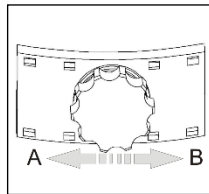

Genişlik:

Özel olarak tasarlanmış sistem kullanarak kask büyüklüğü 52 cm'den 64 cm'e değiştirilebilir.

Yükseklik:

Kayışı takarken kullanıcı, kaskın kafasına ne kadar iyi oturduğuna karar verebilir. Yükseklik, klipsler Şekil 2'deki 1 ve 2 numaralı yerleşme

noktasından hareket ettirilerek ayarlanır.

Ara ayarlar için klipslerin sadece bir kısmını kullanın.

### Kask etiketi

EN 397

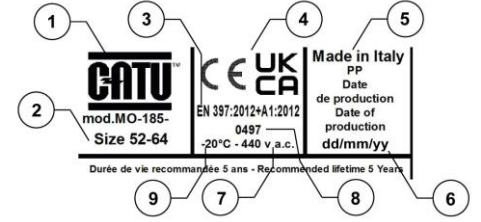

1. Üreticinin Adı
2. Donanımın uygun olduğu bedenler
3. EN Referans standardı
4. EC-UKCA işareti
5. Menşe ülkesi ve kabukta kullanılan malzeme
6. Üretim partisi tanımlaması
7. İsteğe bağlı test; elektrik yalıtımı için test edilir
8. Üretim kontrol fazlarındaki onaylanmış kuruluşun numarasını tanımlayın
9. İsteğe bağlı test, düşük sıcaklıklarda test edilmiştir

### EN 50365

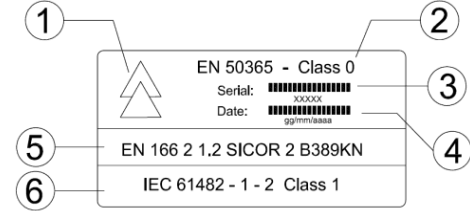

1. "Çift uçgen" Sembölü IEC EN 50365:2004 Standardı
2. Sınıf
3. Günlük üretim ilerleme numarası
4. Üretim tarihi
5. EN 166 işareti
6. IEC 61482-1-2

### Kaskın doğru kullanımı



### Vizör etiketi

1	2	3	4	5	6	7	8	9	10	11
2.1.2	XXXXX	2	B	3	8	9	K	N	CE	0497

1. Ölçek No.
2. Yapımcı tanımlaması
3. Optik sınıf
4. Yüksek hızda partiküllere dayanıklılık - orta darbe enerjisi
5. Sıvı sıçramalarına karşı koruma
6. Kısa devrede elektrik arkı koruması
7. Erimiş metal dayanıklılığı
8. İnce toz partiküllerine karşı dayanıklılık
9. Sislenmeye karşı dayanıklılık
10. CE işareti
11. Onaylanmış kuruluş tanımlaması